

XPS™

PRIROČNIK ZA NAMESTITEV



XPS™

PRIROČNIK ZA NAMESTITEV

Normativni model: P09E

Normativni tip: P09E002

Opombe in opozorila

 **OPOMBA:** OPOMBA označuje pomembne informacije, ki vam pomagajo bolje izkoristiti računalnik.

 **POZOR:** POZOR označuje možnost poškodb strojne opreme ali izgube podatkov in svetuje, kako se izogniti težavi.

 **OPOZORILO:** OPOZORILO označuje možnost poškodb lastnine, osebnih poškodb ali smrti.

Če ste kupili računalnik DELL™ n Series, lahko vse sklice na operacijske sisteme Microsoft® Windows® v tem dokumentu prezrete. Ta izdelek vključuje tehnologijo za zaščito avtorskih pravic, ki je zaščiten s patenti ZDA in drugimi pravicami intelektualne lastnine družbe Rovi Corporation. Obratno inženirstvo in razstavljanje sta prepovedana.

Informacije v tem dokumentu se lahko spremenijo brez predhodnega obvestila.

© 2010 Dell Inc. Vse pravice pridržane.

Reproduciranje tega gradiva na kakršen koli način in brez pisnega dovoljenja družbe Dell Inc. je strogo prepovedano.

Blagovne znamke, uporabljene v tem besedilu: Dell™, logotip DELL, XPS™ in DellConnect™ so blagovne znamke družbe Dell Inc.; Intel® in Centrino® sta registrirani blagovni znamki, Core™ pa je blagovna znamka družbe Intel Corporation v ZDA in ostalih državah; Microsoft®, Windows® in logotip startnega gumba Windows  so ali blagovne znamke ali registrirane blagovne znamke družbe Microsoft Corporation v ZDA in/ali v ostalih državah; Blu-ray Disc™ je blagovna znamka družbe Blu-ray Disc Association; Bluetooth® je registrirana blagovna znamka, ki je v lasti Bluetooth SIG, Inc. in jo Dell uporablja z dovoljenjem.

V tem dokumentu so lahko uporabljene tudi druge blagovne znamke in imena, ki se nanašajo na osebe, katerih last so blagovne znamke ali imena, oziroma na njihove izdelke. Dell Inc. se odreka vsem lastniškim interesom do blagovnih znamk in imen podjetij, ki niso v njegovi lasti.

Vsebina

Namestitev prenosnega računalnika XPS	7	Nastavitev TV-kartice (dodatna možnost)	19
Pred namestitvijo vašega računalnika . . .	7	Nastavitev Stereoscopic 3D (dodatna možnost)	20
Priključevanje napajalnika	8	Nastavitev 3D TV (na izbiro)	21
Priključite omrežni kabel (dodatna možnost)	9	Povezovanje z internetom (dodatna možnost)	23
Pritisnite gumb za vklop	10	Uporaba prenosnega računalnika XPS	26
Nameščanje sistema Microsoft Windows	11	Lastnosti na desni strani	26
Ustvari medij za obnovitev sistema (priporočeno)	12	Lastnosti na levi strani	30
Namestite kartico SIM (dodatna možnost)	14	Lastnosti na zadnji strani	32
Omogočanje ali onemogočanje brezžične povezave (dodatna možnost)	16	Lastnosti spodnjega dela računalnika in tipkovnice	34
Nastavitev brezžičnega zaslona (dodatna možnost)	18	Lučke in indikatorji stanja	38
		Onemogočenje polnjenja baterije	39
		Poteze sledilne ploščice	40

Vsebina

Tipke za nadzor multimedijev	42	Težave z napajanjem.	67
Lastnosti vrstice za nadzor	44	Težave s pomnilnikom	68
Uporaba optičnega pogona	46	Zamrznitve in težave s programsko opremo	69
Lastnosti zaslona	48	Uporaba podpornih orodij.	71
Poteze zaslona na dotik (dodatna oprema)	50	Podporni center Dell	71
Odstranjevanje in menjavanje baterije.	52	My Dell Downloads (Moji prenosi Dell)	72
Funkcije programske opreme	54	Odpravljanje težav s strojno opremo	73
Spletno varnostno kopiranje podatkov Dell DataSafe.	55	Diagnostika Dell	73
Tehnologija NVIDIA Optimus (dodatna možnost)	56	Obnovitev operacijskega sistema	78
NVIDIA 3DTV Play	57	Obnovitev sistema.	79
Dell Stage – Oder Dell.	61	Lokalno varnostno kopiranje podatkov Dell DataSafe.	80
Senzor prostega pada	63	Medij za obnovitev sistema	82
Reševanje težav.	64	Obnovitev tovarniških nastavitev Dell.	83
Kode piskov	64	Kako do pomoči.	86
Težave z zaslonom na dotik	65	Tehnična podpora in storitve za kupce.	87
Težave z omrežjem	66	DellConnect	87
		Spletne storitve	88

Storitev samodejnega obveščanja o stanju naročila	89
Informacije o izdelku	89
Vrnitev izdelkov v popravilo pod garancijo ali povračilo denarja	90
Pred klicem	91
Vzpostavljanje stika z družbo Dell	93
Iskanje dodatnih informacij in virov	94
Tehnični podatki	96
Dodatek	103
Informacije za NOM ali Uradni mehiški standard (Samo za Mehiko).	103
Stvarno kazalo	104

Namestitev prenosnega računalnika XPS

V tem poglavju so podane informacije o namestitvi vašega prenosnega računalnika Dell XPS.

Pred namestitvijo vašega računalnika

Pri postavljanju računalnika poskrbite, da boste imeli enostaven dostop do električnega napajanja, da bo zagotovljeno zadostno prezračevanje in da bo računalnik stal na ravni površini.

Oviranje kroženja zraka okoli prenosnega računalnika lahko povzroči njegovo pregrevanje. Da bi se pregrevanju izognili, poskrbite, da je na levi in desni strani računalnika najmanj 5,1 cm prostora. Ko je računalnik vklopljen, ga ne smete postaviti v zaprt prostor, kot sta omara ali predalnik.

 **OPOZORILO:** ne prekrivajte prezračevalnih rež in vanje ne potiskajte predmetov. Poskrbite, da se reže ne zamašijo zaradi prahu. Vklapljenega računalnika Dell ne hranite v okolju z majhnim pretokom zraka, na primer v zaprti aktovki ali na oblazinjenih površinah, kot so preproge. Zaradi tega lahko namreč pride do poškodb računalnika, požara ali pa se lahko poslabša delovanje računalnika. Računalnik vključi ventilator, ko se segreje. Hrup ventilatorja je običajen pojav in ne pomeni, da je prišlo do napake na ventilatorju ali računalniku.

 **POZOR:** postavljanje ali zlaganje težkih ali ostrih predmetov na računalnik lahko povzroči stalne poškodbe računalnika.

Priključevanje napajalnika

Priključite napajalnik na računalnik in ga nato vstavite v električno vtičnico ali prenapetostno zaščito.

⚠ OPOZORILO: napajalnik lahko priključite v vse vtičnice po svetu, vendar se lahko priključki in stenske vtičnice razlikujejo med državami. Uporaba nezdržljivega kabla ali nepravilna priključitev kabla v stensko vtičnico ali podaljšek lahko povzroči požar ali poškoduje opremo.

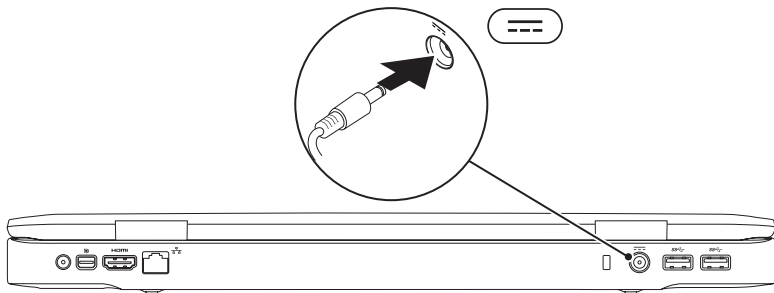

Priključite omrežni kabel (dodatna možnost)

Za uporabo kabelskega omrežja priključite omrežni kabel.

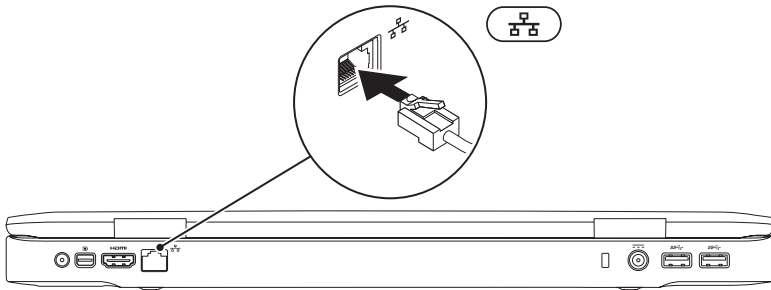

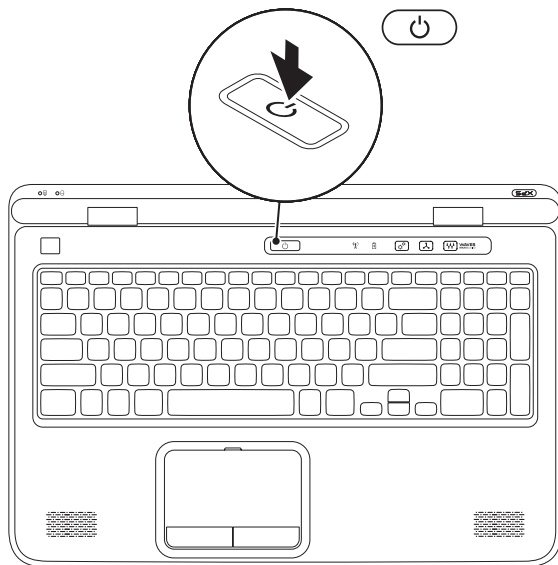

Pritisnite gumb za vklop



Nameščanje sistema Microsoft Windows

Vaš računalnik Dell ima že nameščen operacijski sistem Microsoft Windows. Pri prvi namestitvi sistema Windows upoštevajte navodila na zaslonu monitorja. Ti koraki so obvezni in lahko vzamejo precej časa. Zaslonske namestitve Windows vas bodo vodili skozi več postopkov, vključno s potrditvijo licenčnih pogojev, nastavitvijo možnosti in vzpostavitev internetne povezave.

-  **POZOR:** ne prekinite postopka namestitve operacijskega sistema. Zaradi tega lahko postane vaš računalnik neuporaben in boste morali ponovno namestiti operacijski sistem.
-  **OPOMBA:** za optimalno delovanje računalnika je priporočljivo, da naložite in namestite najnovejši BIOS in gonilnike, ki so za vaš računalnik na voljo na support.dell.com.
-  **OPOMBA:** za več informacij o operacijskem sistemu in lastnostnih pojditve na support.dell.com/MyNewDell.

Ustvari medij za obnovitev sistema (priporočeno)

 **OPOMBA:** priporočamo, da takoj ob namestitvi Microsoft Windows ustvarite medij za obnovitev sistema.

Medij za obnovitev sistema lahko uporabite za ponastavitev računalnika na delovno stanje, kot je bilo, ko ste računalnik kupili, s tem da ohrani podatkovne datoteke (pri čemer ne potrebujete diska *Operating System* (Operacijski sistem)). Medij za obnovitev sistema lahko uporabite, če je zaradi sprememb strojne ali programske opreme, gonilnikov ali drugih sistemskih nastavitvev prišlo do nezaželenega stanja delovanja računalnika.

Da bi ustvarili medij za obnovitev sistema, boste potrebovali naslednje:

- Lokalno varnostno kopiranje podatkov Dell DataSafe
- USB ključ s kapaciteto najmanj 8 GB oz. disk DVD-R/DVD+R/Blu-ray

 **OPOMBA:** lokalno varnostno kopiranje podatkov Dell DataSafe ne podpira ponovno zapisljivih diskov.

Ustvarjanje medija za obnovitev sistema:

1. Prepričajte se, da je napajalnik priključen (glejte «Priključevanje napajalnika» na strani 8).
2. V računalnik vstavite disk ali ključ USB.
3. Kliknite **Start**  → **Vsi programi** → **Dell DataSafe Local Backup** (Lokalno varnostno kopiranje podatkov Dell DataSafe).
4. Kliknite **Create Recovery Media** (Ustvari medij za obnovitev).
5. Sledite navodilom na zaslonu.

 **OPOMBA:** za informacije o obnovitvi operacijskega sistema z medijem za obnovitev sistema glejte «Medij za obnovitev sistema» na strani 82.

Namestite kartico SIM (dodatna možnost)

 **OPOMBA:** če za dostop do interneta uporabljate kartico EVDO, nameščanje kartice SIM ni potrebno.

 **OPOMBA:** za gledanje digitalne televizije ISDB-T na Japonskem, morate v režo za kartico SIM namestiti kartico mini B-CAS.

Namestitev kartice modula naročnikove identitete (SIM) na vaš računalnik omogoča povezavo z internetom. Za dostop do interneta se morate nahajati znotraj omrežja svojega ponudnika telefonskih storitev.

Namestitev kartice SIM:

1. Izključite računalnik.
2. Odstranite baterijo (glejte «Odstranjevanje in menjavanje baterije» na strani 52).
3. Vstavite kartico SIM v režo za kartico SIM v ležišču baterije.
4. Ponovno namestite baterijo (glejte «Odstranjevanje in menjavanje baterije» na strani 52).
5. Vključite računalnik.

Za odstranjevanje kartice SIM pritisnite in izvrite kartico SIM.

Namestitev prenosnega računalnika XPS

- 1 Kartica SIM
- 2 Ležišče baterije
- 3 Reža za kartico SIM

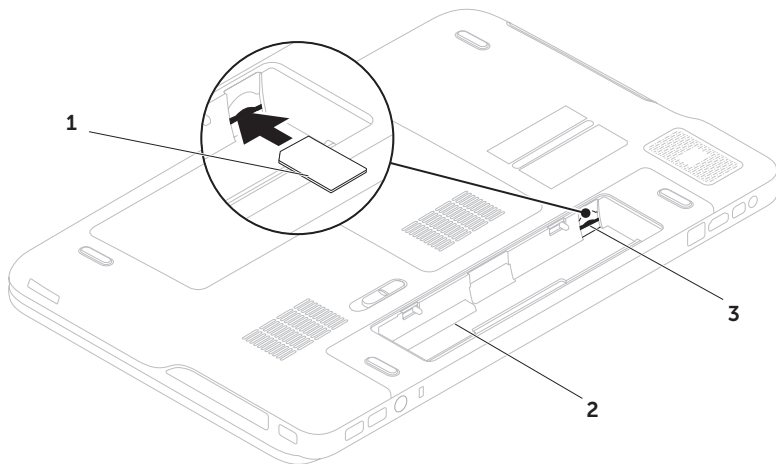

Omogočanje ali onemogočanje brezžične povezave (dodatna možnost)

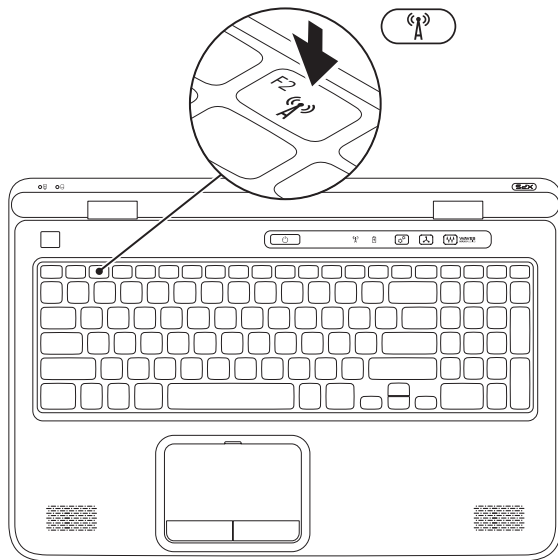

Omogočanje ali onemogočanje brezžične povezave:

1. Preverite, ali je računalnik vklopljen.
2. Na tipkovnici pritisnite tipki <Fn><F2>.
Na zaslonu se prikaže trenutno stanje brezžičnih anten.

Brezžična povezava omogočena



Brezžična povezava onemogočena





3. Tipki <Fn><F2> pritisnite ponovno, če želite preklopiti med omogočenim in onemogočenim stanjem brezžične povezave.
-  **OPOMBA:** Tipki <Fn><F2> vam omogočata hiter izklop brezžičnega radia (Wi-Fi in Bluetooth), na primer ko vas na letalih prosijo, da izklopite brezžične radie.

Nastavitev brezžičnega zaslona (dodatna možnost)

 **OPOMBA:** funkcija brezžičnega zaslona morda ni na voljo na vseh računalnikih. Če želite več informacij o zahtevah strojne in programske opreme za nastavitev brezžičnega zaslona, obiščite www.intel.com.

Funkcija brezžičnega zaslona Intel omogoča, da računalniški zaslon uporabljate s televizorjem in pri tem ne potrebujete kablov. Pretvornik za brezžični zaslon morate priključiti na televizor, preden nastavite brezžični zaslon.

 **OPOMBA:** pretvornik brezžičnega zaslona ni priložen računalniku in ga morate kupiti posebej.

Če računalnik podpira funkcijo brezžičnega zaslona, je na namizju v okolju Windows na voljo ikona brezžičnega zaslona Intel .

Namestitev brezžičnega zaslona:

1. Vključite računalnik.
2. Prepričajte se, da je brezžična povezava omogočena (glejte «Omogočanje in onemogočanje brezžične povezave (dodatna možnost)» na strani 16).
3. Priključite vmesnik brezžičnega zaslona na televizor.
4. Vključite televizor.
5. Izberite ustrezen video vir za svoj televizor (npr. HDMI1, HDMI2 ali S-Video).
6. Dvokliknite ikono Intel Wireless Display (Brezžični zaslon Intel)  na namizju. Pojavi se okno brezžičnega zaslona **Intel Wireless Display**.
7. Izberite **Scan for available displays** (Poišči razpoložljive zaslone).
8. S seznama zaznanih brezžičnih zaslonov (**Detected wireless displays**) izberite svoj vmesnik brezžičnega zaslona.

9. Vnesite varnostno kodo, ki se pojavi na vašem televizorju.

Omogočanje brezžičnega zaslona:

1. Dvokliknite ikono Intel Wireless Display (Brezžični zaslon Intel)  na namizju. Pojavi se okno brezžičnega zaslona **Intel Wireless Display**.

2. Izberite **Connect to Existing Adapter** (Poveži se z obstoječim vmesnikom).

 **OPOMBA:** najnovejši gonilnik za «Intel Wireless Display Connection Manager» (Upravitelj brezžične povezave zaslona Intel) lahko prenesete s spletne strani **support.dell.com** in ga namestite.

 **OPOMBA:** za več informacij o brezžičnem zaslonu glejte dokumentacijo vmesnika brezžičnega zaslona.

Nastavitev TV-kartice (dodatna možnost)

 **OPOMBA:** ponudba TV-kartic se razlikuje po regijah.

Nastavitev TV-kartice:

1. Če še niste vstavili kartice mini B-CAS v režo za kartico SIM na računalniku, izklopite računalnik in jo vstavite (samo Japonska).
2. Priključite kabel televizorja oz. digitalne antene oz. kabelski vmesnik na vhod za anteno na računalniku.
3. Vključite računalnik.
4. Kliknite **Start**  → **Vsi programi** → **Windows Media Center** → **Opravila** → **Nastavitve** → **TV**.
5. Sledite navodilom na zaslonu.

Nastavitev Stereoscopic 3D (dodatna možnost)

 **OPOMBA:** Za informacije glede uporabe očal NVIDIA 3D Vision (na izbiro) glejte uporabniški priročnik *NVIDIA 3D Vision User Guide* na support.dell.com/manuals.

Stereoscopic 3D vam omogoča ogled vsebine 3D z vidno globino.

1. Z desno tipko kliknite na namizje in izberite **NVIDIA Control Panel** (Nadzorna plošča NVIDIA).
2. V oknu **NVIDIA Control Panel** (Nadzorna plošča NVIDIA) kliknite **Stereoscopic 3D** (Stereoskopski 3D) in tako razširite izbiro (če še ni razširjena), nato pa kliknite **Setup Stereoscopic 3D** (Nastavi stereoskopski 3D).
 - a. Izberite potrditveno polje **Enable stereoscopic 3D** (Omogoči stereoskopski 3D).
 - b. V spustnem meniju **Stereoscopic 3D display type** (Vrsta stereoskopskega zaslona 3D) izberite **Dell 3D Vision Laptop** (Prenosnik Dell 3D Vision).

 **OPOMBA:** Če je v razdelku **Stereoscopic 3D display type** (Vrsta stereoskopskega 3D zaslona) prikazano **3D TV Play** (Predv. 3D TV), zaslon računalnika ne podpira Stereoskopski 3D. Vsebino v Stereoscopic 3D si lahko ogledate tako, da računalnik povežete na 3DTV. Več informacij si lahko ogledate v razdelku «Nastavitev 3D TV (na izbiro)» na strani 21

- c. V spustnem meniju **Test stereoscopic 3D** (Preveri stereoskopski 3D) izberite **Run Setup Wizard** (Zaženi čarovnika za namestitev). Pojavi se čarovnik za namestitev NVIDIA 3D Vision.
3. Sledite navodilom na zaslonu in zaključite namestitev.

 **OPOMBA:** Če vam ob gledanju prikaza 3D ni prijetno, prenehajte z gledanjem, odstranite očala in počijte.

Nastavitev 3D TV (na izbiro)

 **OPOMBA:** Če ne veste, ali vaš TV podpira 3D funkcije, ki so na voljo na vašem računalniku, si oglejte **Sistemske zahteve** na www.nvidia.com/3dtv.

S kablom HDMI povežite računalnik in 3D TV.

 **OPOMBA:** Kabel HDMI prenaša tako zvočne kot slikovne signale.

1. Nastavite HDMI 1.4 3D TV:

- Na TV-ju poiščite meni za nastavitve 3D.
- Nastavite način 3D na **Automatic** (Samodejno).
- Na očalih nastavite zaporedje oči na **default** (privzeto) ali **normal** (običajno).

 **OPOMBA:** Če uporabljate NVIDIA 3DTV Play, ne spreminjajte nastavitve zaporedja oči, saj časovno usklajevanje očal nadzira aplikacija.

 **OPOMBA:** Če na TV-ju ne vidite celotnega namizja Windows, s pomočjo nastavitve 3D TV zmanjšajte ločljivost zaslona.

 **OPOMBA:** Za več informacij o prilagajanju nastavitve 3D glejte dokumentacijo, ki ste jo prejeli s TV-jem.

2. Nastavite svoj TV kot primarni zaslon:

- Z desno tipko kliknite na namizje in izberite **NVIDIA Control Panel** (Nadzorna plošča NVIDIA).
- V oknu **NVIDIA Control Panel** (Nadzorna plošča NVIDIA) kliknite **Display** (Zaslon) in razširite izbor (če ni že razširjen), nato pa kliknite **Set up multiple display** (Nastavi več zaslonov).
- V razdelku **Potrdite konfiguracijo zaslonov** z desno miškino tipko kliknite 3D TV in izberite **Make this the Windows primary display** (Nastavi za primarni zaslon v Windows).

Namestitev prenosnega računalnika XPS

3. Nastavite aplikacijo NVIDIA 3DTV Play:

- V oknu **NVIDIA Control Panel** (Nadzorna plošča NVIDIA) kliknite **Stereoscopic 3D** (Stereoskopski 3D) in tako razširite izbiro (če še ni razširjena), nato pa kliknite **Setup Stereoscopic 3D** (Nastavi stereoskopski 3D).
- Izberite potrditveno polje **Enable stereoscopic 3D** (Omogoči stereoskopski 3D). Prikaže se čarovnik za namestitev 3DTV Play.
- Prepričajte se, da se v nadzorni plošči pojavi logotip 3DTV Play.

4. Spremenite ločljivost zaslona, da se bo ujemala z ločljivostjo 3D vsebine:

- V oknu **NVIDIA Control Panel** (Nadzorna plošča NVIDIA) kliknite click **Display** (Zaslon) in razširite izbor (če ni že razširjen), nato pa kliknite **Change resolution** (Spremeni ločljivost).
- Za igranje iger v 3D nastavite ločljivost načina HD 3D na **720p, 1280x720**, hitrost osveževanja pa na **60/59 Hz**.

- Za predvajanje Blu-ray medijev v 3D nastavite ločljivost načina HD 3D na **1080p, 1920x1080**, hitrost osveževanja pa na **24/23 Hz**.

 **OPOMBA:** Če vaš TV uporablja sistem PAL s hitrostmi osveževanja 50 Hz ali 100 Hz ali sistem NTSC s hitrostmi osveževanja 60 Hz ali 120 Hz, nastavite ločljivost na **720p**, hitrost osveževanja pa na **60/59 Hz**.

 **OPOMBA:** Če uporabljate način HD 3D, se lahko učinkovitost delovanja iger zmanjša, tudi če onemogočite 3DTV Play. Za čim boljše učinkovitost delovanja pri onemogočenem 3DTV Play izberite način HD ali SD.

- Na TV-ju preverite delovanje zvoka prek HDMI, in sicer tako, da predvajate videoposnetek, glasbo, igrate igro in prilagajate glasnost TV-ja.

 **OPOMBA:** Več informacij si lahko ogledate v razdelku «NVIDIA 3DTV Play» na strani 57.

Povezovanje z internetom (dodatna možnost)

Za povezavo z internetom potrebujete zunanji modem ali omrežno povezavo in ponudnika internetnih storitev (ISP).

Če zunanjega modema USB ali kartice za brezžično omrežje niste naročili ob nakupu, ju lahko dodatno kupite na **dell.com**.

Nastavitev kabelske povezave

- Če uporabljate klicno povezavo, pred vzpostavitvijo internetne povezave priključite telefonski kabel v zunanji dodatni USB modem in v telefonski priključek na steni.
- Če uporabljate DSL ali kabelsko/satelitsko povezavo, se za navodila o namestitvi obrnite na svojega ponudnika internetnih oz. telefonskih storitev.

Za dokončanje namestitve kabelske internetne povezave sledite navodilom v poglavju «Nastavitev internetne povezave» na strani 24.

Nastavitev brezžične povezave

 **OPOMBA:** za nastavitev brezžičnega usmerjevalnika si oglejte dokumente, priložene usmerjevalniku.

Pred pričetkom uporabe brezžične internetne povezave se morate priključiti na svoj brezžični usmerjevalnik.

Namestitev povezave z brezžičnim usmerjevalnikom:

1. Prepričajte se, da je brezžična povezava na vašem računalniku omogočena (glejte «Omogočanje in onemogočanje brezžične povezave (dodatna možnost)» na strani 16).
2. Shranite in zaprite vse odprte datoteke in programe.
3. Kliknite **Start**  → **Control Panel** (Nadzorna plošča).
4. V iskalno okence vpišite `network` (omrežje) in nato kliknite **Network and Sharing Center** (Središče za omrežje in skupno rabo) → **Connect to a network** (Vzpostavljanje povezave z omrežjem).
5. Sledite navodilom na zaslonu in zaključite namestitev.

Nastavitev internetne povezave

Ponudba internetnih storitev se razlikuje od države do države. Za ponudbe, ki so na voljo v vaši državi, se obrnite na ponudnika internetnih storitev.

Če se ne morete povezati z internetom, vendar ste se uspešno povezali v preteklosti, je lahko napaka na strani ponudnika internetnih storitev. Pokličite svojega ponudnika in preverite stanje povezave ali poskusite povezavo vzpostavite kasneje.

Pripravite informacije, ki ste jih dobili od svojega ponudnika. Če ponudnika nimate, si ga priskrbite prek čarovnika **Connect to the Internet** (Čarovnik za vzpostavitev povezave z internetom).

Nastavitev internetne povezave:

1. Shranite in zaprite vse odprte datoteke in programe.
2. Kliknite **Start**  → **Control Panel** (Nadzorna plošča).

3. V iskalno polje vpišite `network` (omrežje) in nato kliknite **Network and Sharing Center** (Središče za omrežje in skupno rabo) → **Set up a new connection or network** (Namestitev nove povezave ali omrežja) → **Connect to the Internet** (Vzpostavljanje povezave z internetom).

Pojavi se okno **Connect to the Internet** (Vzpostavljanje povezave z internetom).

-  **OPOMBA:** če ne veste, kateri tip povezave morate izbrati, kliknite **Help me choose** (Pomagaj mi izbrati) ali pokličite svojega ponudnika internetnih storitev.



4. Za zaključitev namestitve sledite navodilom na zaslonu in uporabite informacije, ki vam jih je posredoval vaš ponudnik internetnih storitev.

Uporaba prenosnega računalnika XPS

V tem razdelku najdete informacije o funkcijah, ki so na voljo za prenosni računalnik Dell XPS.

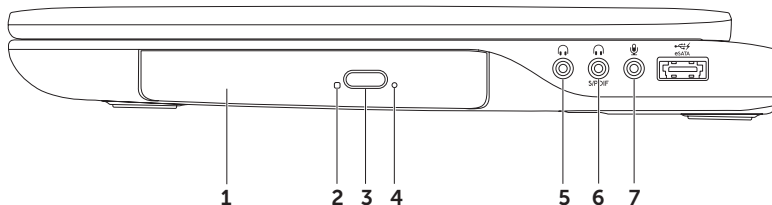
Lastnosti na desni strani



-
- 1 **Optični pogon** — predvaja in snema CD-je, DVD-je in Blu-ray diske (izbirno). Za več informacij glejte «Uporaba optičnega pogona» na strani 46.
-
- 2 **Lučka optičnega pogona** — utripa, če pritisnete gumb za odstranjevanje optičnega diska ali če ste vstavite disk, ki ga pogon sedaj bere.
-
- 3 **Gumb za odstranjevanje optičnega diska** — ko ga pritisnete, se odpre pladenj optičnega pogona.
-
- 4 **Lučnjica za odstranjevanje v sili** — uporabite jo, če želite odpreti pladenj optičnega diska v primeru, da se ne odpre, če pritisnete gumb za odstranjevanje. Za več informacij glejte «Uporaba lučnjice za odstranjevanje v sili» na strani 46.
-
- 5  **Priključek za izhod zvoka/slušalke** — priključi en ali dva para slušalk, električni zvočnik ali zvočni sistem.
-
- 6  **Kombinirani priključek za slušalke/digitalni S/PDIF** — za priključevanje na ojačevalce, zvočnike ali televizorje za digitalni izhod zvoka. Uporablja se lahko tudi za priključitev para slušalk.
- OPOMBA:** Za priklop kabla S/PDIF morate uporabiti vmesnik S/PDIF (mini-TOSLINK). Vmesnik S/PDIF (mini-TOSLINK) ni priložen računalniku in ga morate kupiti posebej.
-
- 7  **Priključek za avdio vhod/mikrofon** — za priključitev mikrofona ali vhodnega signala za uporabo s programsko opremo za zvok.
-

 **OPOMBA:** Namestite lahko 5.1-kanalne zvočnike, za kar uporabite tri priključke za zvok (5, 6 in 7) ali priključek S/PDIF (6).

Uporaba prenosnega računalnika XPS

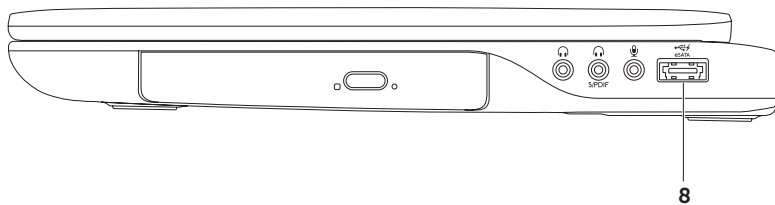

- 8  **Kombinirani priključek eSATA/USB z USB PowerShare** — za priključevanje na naprave za shranjevanje, ki so združljive z eSATA (npr. zunanji trdi disk ali optični pogon), ali za priključevanje USB naprav (npr. miške, tipkovnice, tiskalnika, zunanjega pogona ali MP3 predvajalnika). Funkcija USB PowerShare se lahko uporablja za polnjenje USB naprav, ko je računalnik vklopljen/izklopljen ali v stanju pripravljenosti.



OPOMBA: nekatere USB naprave se morda ne bodo polnile, ko je računalnik izklopljen ali v stanju pripravljenosti. V takem primeru računalnik za polnjenje naprave vklopite.

OPOMBA: če računalnik med polnjenjem USB naprave izklopite, se naprava ne polni več. Za nadaljevanje polnjenja izklopite USB napravo in jo ponovno priklopite.

OPOMBA: funkcija USB PowerShare se samodejno izklopi, ko ostane le še 10 % celotne kapacitete baterije.

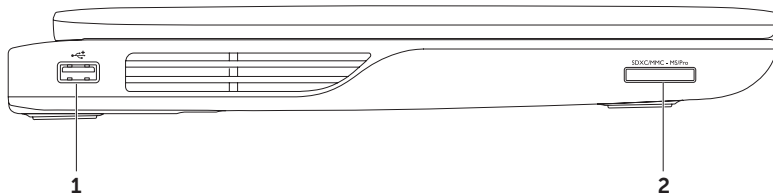
Lastnosti na levi strani



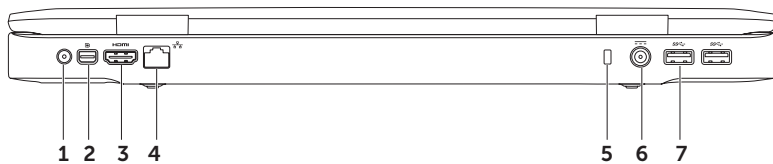

-  **Priključek USB 2.0** — za priključitev USB naprav, kot so miška, tipkovnica, tiskalnik, zunanji pogon ali predvajalnik MP3.
 -  **Čitalnik medijskih kartic 9-v-1** — omogoča hiter in enostaven način za ogledovanje in skupno rabo digitalnih fotografij, glasbe, video posnetkov in dokumentov, shranjenih na pomnilniških karticah. Za podprte pomnilniške kartice glejte «Tehnični podatki» na strani 96.
OPOMBA: računalnik ste dobili skupaj s plastično ploščico, ki je vstavljena v režo za kartico. Prazna ploščica zaščiti režo pred prahom in drugimi drobci. Ploščico shranite in jo uporabite, kadar v reži ni nobene kartice. Prazne ploščice iz drugih računalnikov mogoče ne bodo ustrezne za vaš računalnik.
-

Lastnosti na zadnji strani



-
- 1 Vhodni priključek za anteno (pri podprtih modelih)** — za povezavo na zunanjo anteno (priložena) ali s koaksialnim kablom (vključno z vmesnikom) za ogled programov s TV-kartico (dodatna možnost).

 -  **Priključek Mini-DisplayPort** — standardni priključek digitalnega vmesnika za povezovanje zunanjih monitorjev DisplayPort in projektorjev.

 -  **HDMI priključek** — za priključitev TV za oba 5.1 avdio in video signala.
OPOMBA: Kadar je uporabljen z monitorjem, sprejme samo video signal.

 -  **Priključek za omrežje** — če uporabljate signal kabelskega omrežja, ta priključek računalnik poveže v omrežje ali s širokopasovno napravo.

 - 5 Reža za varnostni kabel** — za priključevanje komercialno dostopnega varnostnega kabla na vaš računalnik.
OPOMBA: Pred nakupom varnostnega kabla preverite, ali je združljiv z režo za varnostni kabel na vašem računalniku.



 -  **Napajalni priključek** — za priključevanje napajalnika, ki napaja računalnik in polni baterijo.

 -  **Priključka USB 3.0 (2)** – za priključitev naprav USB, kot so miška, tipkovnica, tiskalnik, zunanji pogon ali predvajalnik MP3. Omogoči hitrejši prenos podatkov med računalnikom in napravami USB.
-

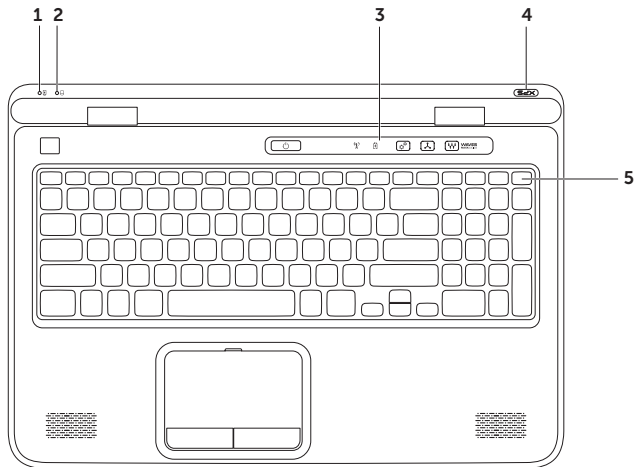
Lastnosti spodnjega dela računalnika in tipkovnice







-
-  **Lučka stanja baterije** — označuje stanje napajanja baterije. Za več informacij o lučki stanja baterije glejte «Lučke in indikatorji stanja» na strani 38.

 -  **Lučka aktivnosti trdega diska** — sveti, ko računalnik bere ali zapisuje podatke. Bela lučka, ki sveti neprestano, označuje aktivnost trdega diska.
 **POZOR: da bi se izognili izgubi podatkov, računalnika nikoli ne izključite, kadar lučka aktivnosti trdega diska sveti.**

 - Vrstica za nadzor** — v vrstici se nahajajo gumb za vklop, lučke stanja in gumbi na dotik. Za več informacij o vrstici za nadzor si oglejte «Lastnosti vrstice za nadzor» na strani 44.

 - Lučka z logotipom XPS** — lučka logotipa XPS označuje stanja vklopa. Za več informacij o lučki z logotipom glejte «Lučke in indikatorji stanja» na strani 38.

 - Vrstica s funkcijskimi tipkami** — v tej vrstici se nahajajo: tipka za omogočenje ali onemogočenje dvojnega zaslona , tipka za omogočenje ali onemogočenje brezžične povezave , tipki za povečanje  in zmanjšanje  svetlosti, tipka za omogočenje in onemogočenje sledilne ploščice in večpredstavnostne tipke.
Za več informacij o večpredstavnostnih tipkah si oglejte «Tipke za nadzor multimedijev» na strani 42.
-

Uporaba prenosnega računalnika XPS

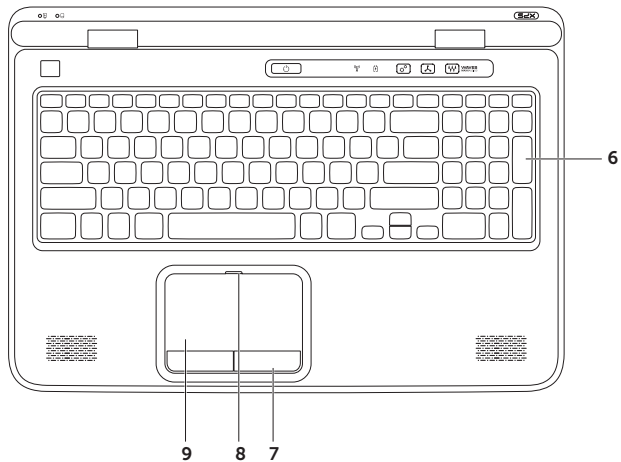

6 Tipkovnica/osvetljena tipkovnica (dodatna možnost) — Če ste kupili možnost osvetljene tipkovnice, ima tipka F6 na sebi ikono osvetljene tipkovnice . Osvetljena tipkovnica nudi vidljivost v temnem okolju tako, da osvetli vse znake na tipkah.

 **Nastavitev svetlosti osvetlitve tipkovnice** — pritisnite tipki <Fn><F6> za preklapljanje med tremi stanji svetlosti (v danem vrstnem redu):

- polovična osvetlitev tipkovnice
- polna osvetlitev tipkovnice
- brez osvetlitve

7 Gumba sledilne ploščice (2) — imata funkcijo levega in desnega klika, enako kot gumba na miški.

8 Lučka stanja sledilne ploščice — zasveti, če je sledilna ploščica onemogočena.

9 Sledilna ploščica — ima funkcijo miške za premikanje kazalca, vlečenje ali premikanje izbranih elementov in za levo klikanje, tako da tapnete na površino.

Sledilna ploščica podpira funkcije **drsenje, listanje, povečavo in obračanje**. Če želite spremeniti nastavitve sledilne ploščice, dvokliknite ikono **Synaptics Pointing Device** v območju za obvestila na vašem namizju. Za več informacij si oglejte «Poteze sledilne ploščice» na strani 40.

OPOMBA: Če želite omogočiti ali onemogočiti sledilno ploščico, pritisnite tipki <Fn><F3> na tipkovnici.

Lučke in indikatorji stanja

Lučke stanja baterije

	Stanje indikatorske lučke	Stanje(-a) računalnika	Stanje napajanja baterije
Napajalnik	sveti bela	vklopljen/mirovanje/ izklopljen/hibernacija	polnjenje
	izklopljena	vklopljen/mirovanje/ izklopljen/hibernacija	popolnoma napolnjena
Baterija	sveti oranžno	vklučen/v mirovanju	skoraj prazna baterija (<= 10 %)
	izklopljena	vklopljen/mirovanje/ izklopljen/hibernacija	se ne polni

Lučka gumba za vklop ali lučka z logotipom XPS

Stanje indikatorske lučke	Stanje(-a) računalnika
sveti bela	vklučen
počasi utripajoča bela	v mirovanju
izklopljena	izključen/v stanju hibernacije

 **OPOMBA:** za informacije glede težav z napajanjem si oglejte «Težave z napajanjem» na strani 67.

Onemogočenje polnjenja baterije

Med letalskim poletom boste morda morali izključiti možnost polnjenja baterije. Za hitro onemogočenje možnosti polnjenja baterije:

1. Preverite, ali je računalnik vklopljen.
2. Kliknite **Start** .
3. V iskalno polje menija vpišite `Power Options` (Možnosti napajanja) in pritisnite <Enter>.
4. V oknu **Power Options** (Možnosti napajanja) kliknite **Dell Battery Meter** (Merilnik akumulatorja Dell).
5. V oknu **Battery Settings** (Nastavitve akumulatorja) kliknite **Turn off Battery Charging** (Izklopi napajanje akumulatorja) in nato **OK** (V redu).

 **OPOMBA:** napajanje baterije lahko onemogočite tudi v orodju sistemskih nastavitvev (BIOS).

Poteze sledilne ploščice

Drsenje

Omogoča drsenje skozi vsebino. Funkcija drsenje vključuje:

Navpično drsenje — omogoča, da drsite navzgor ali navzdol po aktivnem oknu.

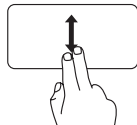

Za drsenje v izbranem predmetu z dvema prstoma podrsajte gor ali dol.

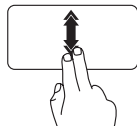

Za aktivacijo samodejnega navpičnega drsenja hitro premikajte oba prsta gor ali dol.

Narahlo tapnite na sledilno ploščico za ustavitev samodejnega drsenja.

Vodoravno drsenje — omogoča, da drsite levo ali desno po aktivnem oknu.

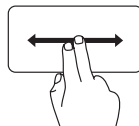

Z dvema prstoma podrsajte levo ali desno za drsenje v izbranem predmetu.

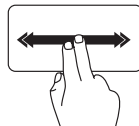

Za aktiviranje vodoravnega samodejnega drsenja z dvema prstoma hitro podrsajte levo in desno.

Narahlo tapnite na sledilno ploščico za ustavitev samodejnega drsenja.

Listanje

Omogoča, da premaknete vsebino naprej ali nazaj, odvisno od smeri listanja.

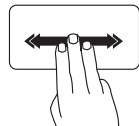

Hitro premikajte tri prste v želeno smer za premikanje vsebine v aktivnem oknu.

Povečava

Omogoča, da povečate ali zmanjšate povečavo vsebine zaslona. Funkcija povečave vključuje:

Uščip — omogoča povečanje in pomanjšanje, tako da z dvema prstoma podrsate narazen ali skupaj na sledilni ploščici.

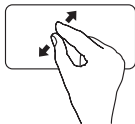

Za povečanje:
z dvema prstoma podrsajte
narazen za povečanje pogleda
v aktivnem oknu.

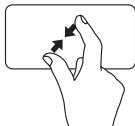

Za zmanjšanje:
z dvema prstoma podrsajte
skupaj za pomanjšanje
pogleda v aktivnem oknu.

Zasuk

Omogoča vrtenje aktivne vsebine na zaslonu. Funkcija obračanja vključuje:

Sukanje — omogoča sukanje aktivne vsebine z uporabo dveh prstov tako, da en prst zasidrate, drugega pa se zasučete naokrog.



S palcem na mestu premikajte kazalec v loku desno ali levo, če želite izbrani predmet zasukati v smeri urinega kazalca ali v drugo smer.

Tipke za nadzor multimedijev

Tipke za nadzor multimedijev se nahajajo v vrstici s funkcijskimi tipkami na tipkovnici. Za uporabo večpredstavnostnih tipk pritisnite ustrezno tipko. Večpredstavnostne tipke lahko konfigurirate s pripomočkom **System Setup** (Nastavitve sistem) (BIOS) ali **Windows Mobility Center** (Središče za prenosni računalnik).

Sistemske nastavitve



1. Med testom POST (samopreizkus vključenosti) pritisnite tipko <F2> za vstop v program za sistemske nastavitve - BIOS.
2. Pod **Function Key Behavior** (Obnašanje funkcijske tipke) izberite **Multimedia Key First** (Najprej večpredstavnostna tipka) ali **Function Key First** (Najprej funkcijska tipka).

Function Key First (Najprej funkcijska tipka) — to je privzeta nastavitve. Če pritisnete katero koli funkcijsko tipko, se izvrši povezana funkcija. Za večpredstavnostno dejanje pritisnite <Fn> + potrebno tipko za večpredstavnostni nadzor.

Multimedia Key First (Najprej večpredstavnostna tipka) — pritisnite katero koli večpredstavnostno tipko, da izvedete povezano dejanje. Za uporabo pritisnite <Fn> + potrebno funkcijsko tipko.

 **OPOMBA:** možnost **Najprej večpredstavnostna tipka** je aktivna samo v operacijskem sistemu.

Windows Mobility Center (Središče za prenosni računalnik)

1. Pritisnite tipki < ><X> ali tapnite ikono Windows Mobility Center (Center za mobilnost Windows)  v vrstici za nadzor da zaženete Center za mobilnost Windows.
2. Pod **Function Key Behavior** (Obnašanje funkcijske tipke) izberite **Function Key First** (Najprej funkcijska tipka) ali **Multimedia Key** (Večpredstavnostna tipka).



 Predvaja prejšnji posnetek ali poglavje

 Predvaja ali ustavi predvajanje

 Predvaja naslednji posnetek ali poglavje

 Zniža glasnost

 Zviša glasnost

 Utišajte zvok

Lastnosti vrstice za nadzor

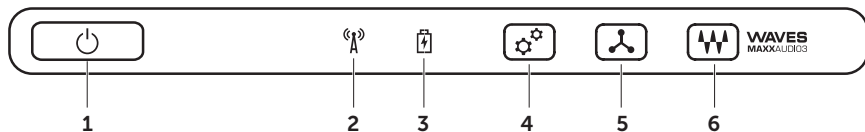



-
-  **Napajalni gumb in lučka** — pritisk na gumb vklopi ali izklopi računalnik. Lučka na gumbu prikazuje stanje porabe elektrike. Za več informacij o lučki gumba za vklop glejte «Lučke in indikatorji stanja» na strani 38.

 -  **Lučka stanja brezžične povezave** — zasveti, ko je brezžična povezava omogočena. Za več informacij glejte «Omogočanje in onemogočanje brezžične povezave (dodatna možnost)» na strani 16.

 -  **Lučka stanja baterije** — označuje stanje napajanja baterije. Za več informacij o lučki stanja baterije glejte «Lučke in indikatorji stanja» na strani 38.
OPOMBA: baterija se polni, kadar je računalnik priključen na napajalnik (napajalni kabel).

 -  **Gumb za Center za mobilnost Windows** — tapnite za zagon Centra za mobilnost Windows.

 -  **Tipka za takojšen zagon** — tapnite, če želite odpreti program, ki je predhodno določen.

 -  **Tipka za nadzorno ploščo za zvok** — tapnite, če želite odpreti nadzorno ploščo za zvok **Dell Audio Control Panel**. Nadzorna plošča omogoča, da nastavite izhod zvoka v studijski kakovosti na svojem računalniku. Spremenite lahko tudi zvočne nastavitve, kot so glasnost, nastavitve zunanjih zvočnikov in nastavitve mikrofona.
-

Uporaba optičnega pogona

△ **POZOR:** ko odpirate ali zapirate pladenj optičnega pogona, ga ne pritiskajte dol.
Če pogona ne uporabljate, naj bo pladenj zaprt.

△ **POZOR:** računalnika ne premikajte med predvajanjem ali snemanjem diska.

Optični pogon predvaja in snema CD-je, DVD-je in Blu-ray diske (dodatna možnost). Poskrbite, da disk položite tako, da je potiskana stran oz. stran z napisom obrnjena navzgor.

Vstavljanje diska v optični pogon:

1. Pritisnite gumb za odstranjevanje na optičnem pogonu.
2. Izvlecite pladenj optičnega pogona.
3. Disk položite na sredino pladnja s potiskano stranjo navzgor in ga potisnite tako, da se zaskoči na vreteno.
4. Pladenj optičnega pogona potisnite nazaj v pogon.

Uporaba luknjice za odstranjevanje v sili

Če se pladenj optičnega pogona ne odpre, ko pritisnete gumb za odstranjevanje, lahko uporabite luknjico za odstranjevanje v sili. Odpiranje pladnja optičnega pogona z luknjico za odstranjevanje v sili:

1. Izklopite računalnik.
2. V luknjico vstavite tanko paličico ali raztegnjeno papirno sponko in trdno pritisnite, dokler se pladenj pogona ne odpre.

Uporaba prenosnega računalnika XPS

- 1 Disk
- 2 Vreteno
- 3 Pladenj optičnega pogona
- 4 Luknjica za odstranjevanje v sili
- 5 Gumb za odstranjevanje

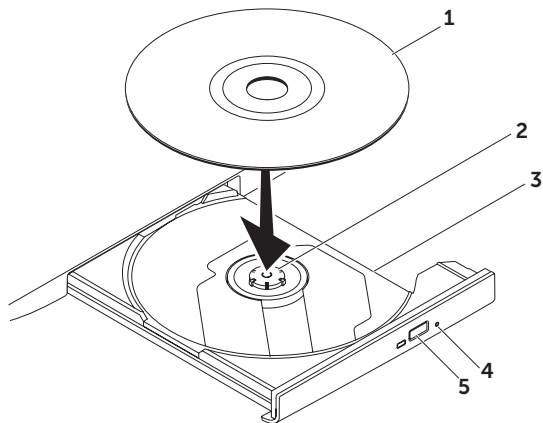

Lastnosti zaslona

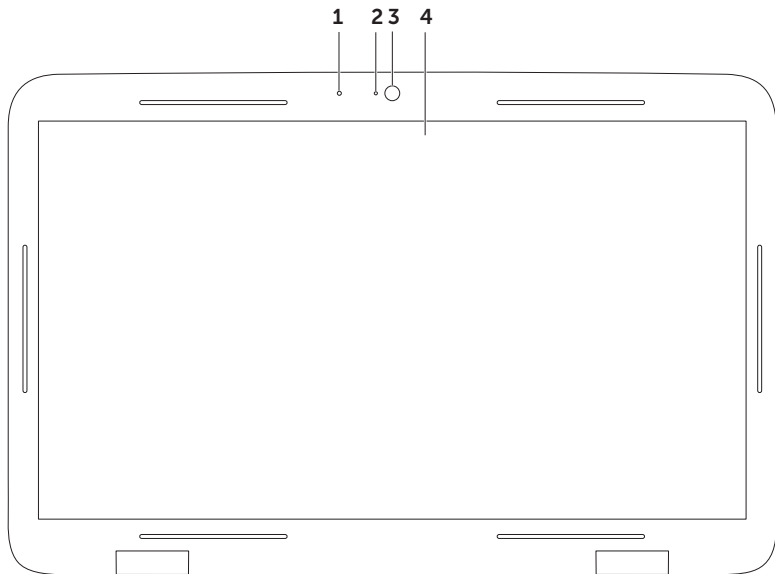

-
- 1 Mikrofon** — zagotavlja visoko kakovost zvoka za video konference in glasovno snemanje.
 - 2 Lučka kamere** — označuje, kdaj je kamera vklopljena ali izklopljena.
 - 3 Kamera** — vgrajena kamera za video posnetke, konferenčne klice in pogovore. Kamera podpira kodek video kompresije H.264, ki omogoča visokokakovosten video pri nizkih hitrostih prenosa podatkov.
 - 4 Zaslon** — Vaš zaslon se lahko razlikuje glede na vašo izbiro pri naročanju računalnika. Zaslon lahko podpira možnost zaslona na dotik, če takšno možnost naročite ob nakupu. Za informacije o lastnostih zaslona na dotik glejte «Uporaba zaslona na dotik (dodatna možnost)» na strani 50.
-

Poteze zaslona na dotik (dodatna oprema)

 **OPOMBA:** nekatere od teh potez so specifične za določen program in zato morda v drugih programih ne bodo delovale.

Povečava

Omogoča, da povečate ali zmanjšate povečavo vsebine zaslona.

Uščip — omogoča povečanje in pomanjšanje, tako da z dvema prstoma podrsate narazen ali skupaj na sledilni ploščici.



Za povečanje:
z dvema prstoma podrsajte narazen za povečanje pogleda v aktivnem oknu.



Za pomanjšanje:
z dvema prstoma podrsajte skupaj za pomanjšanje pogleda v aktivnem oknu.

Podržanje

Omogoča dostop do dodatnih informacij s funkcijo desnega klika.

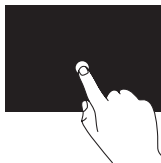

Pritisnite in držite en prst na zaslonu na dotik, da bi odprli kontekstno občutljivo menije.

Listanje

Omogoča, da premaknete vsebino naprej ali nazaj, odvisno od smeri listanja.

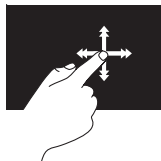

Premikajte en prst hitro v želeno smer za listanje po vsebini v aktivnem oknu kot po straneh knjige. Listanje deluje tudi navpično med premikanjem po vsebini, kot so slike ali pesmi v seznamu predvajanja.

Dršenje

Omogoča drsenje skozi vsebino. Funkcija drsenje vključuje:

Ogled — omogoča, da lahko premikate fokus na izbrani predmet, kadar celoten predmet ni viden.

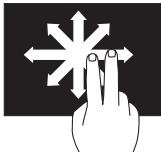

Z dvema prstoma podrsajte v želeni smeri za panoramski pogled izbranega predmeta.

Navpično drsenje — omogoča, da drsite navzgor ali navzdol po aktivnem oknu.

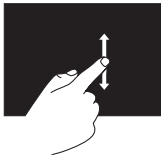

Z enim prstom podrsajte navzgor ali navzdol in tako aktivirajte navpično drsenje.

Vodoravno drsenje — omogoča, da drsite levo ali desno po aktivnem oknu.

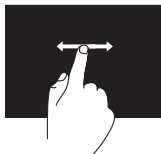

Z enim prstom podrsajte levo ali desno in tako aktivirajte vodoravno drsenje.

Zasuk

Omogoča vrtenje aktivne vsebine na zaslonu.

Obrat — omogoča obračanje aktivne vsebine z dvema prstoma.



Palec ali drug prst držite na mestu, z drugim prstom pa podrsajte v loku desno ali levo. Aktivno vsebino lahko zasučete tako, da z dvema prstoma podrsate v krogu.

Odstranjevanje in menjavanje baterije

 **OPOZORILO:** preden začnete izvajati katerega od postopkov iz tega poglavja, preberite varnostna navodila, priložena računalniku.

 **OPOZORILO:** z uporabo nezdružljive baterije se poveča tveganje požara ali eksplozije. Za računalnik lahko uporabljate samo tiste baterije, ki so kupljene pri prodajalcih izdelkov Dell. Ne uporabljate baterij drugih računalnikov.

 **OPOZORILO:** preden odstranite baterijo, izklopite računalnik in odstranite zunanje kable (vključno z napajalnikom).

Odstranjevanje baterije:

1. Računalnik izklopite in ga obrnite.
2. Premaknite zapah za izpust baterije na strani.
3. Baterijo dvignite pod kotom in jo odstranite iz ležišča za baterijo.

Ponovno nameščanje baterije:

1. Poravnajte jezičke na bateriji z režami v ležišču za baterijo.
2. Baterijo pritisnite navzdol, dokler gumb za sprostitev baterije ne klikne.

- 1 Gumb za sprostitvev baterije
- 2 Baterija
- 3 Jezički (3)

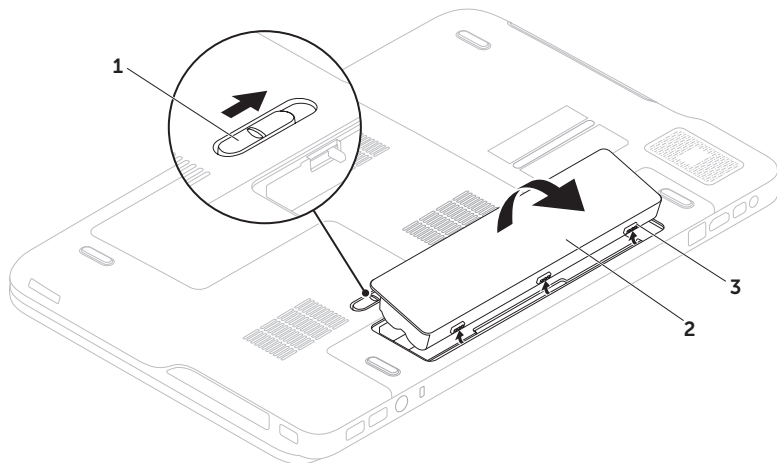

Funkcije programske opreme

Prepoznavanje obraza FastAccess

Vaš računalnik je lahko opremljen s funkcijo FastAccess za prepoznavanje obraza. Ta funkcija zagotavlja varnost vašega računalnika Dell z učenjem edinstvene podobe vašega obraza, ki jo uporabi za preverjanje vaše identitete za samodejni dotok prijave informacije, samodejno vnašanje informacij, ki bi jih sicer ročno vpisali za prijavo (npr. uporabniško ime in geslo za račun Windows ali za varovano spletno stran). Za več informacij kliknite **Start**  → **All Programs** (Vsi programi) → **FastAccess**.

Storilnost in komunikacija

Svoj računalnik lahko uporabljate za ustvarjanje predstavitev, brošur, čestitk, letakov in preglednic. Lahko tudi urejate in pregledujete digitalne fotografije in slike. Preglejte svojo naročilo za programsko opremo, ki je nameščena na vašem računalniku.

Če se povežete v internet, lahko dostopate do spletnih strani, namestite elektronsko pošto, nalagate ali prenašate datoteke itd.

Zabava in večpredstavnosti

Svoj računalnik lahko uporabite za gledanje videa, igranje iger, izdelavo lastnih CD-jev ali DVD-jev, poslušanje glasbe in radijskih postaj.

Prenašate in kopirate lahko slikovne in video datoteke s prenosnih naprav, kot so npr. digitalni fotoaparati in mobilni telefoni. Dodatne programske aplikacije omogočajo, da urejate in izdelujete glasbene in video datoteke, ki jih lahko posnamete na disk, shranite na prenosne naprave, kot so MP3 predvajalniki in ročne zabavne naprave, ali jih predvajate oz. gledate neposredno na povezanem televizorju, projektorju ali na napravi za domači kino.

Spletno varnostno kopiranje podatkov Dell DataSafe

 **OPOMBA:** Dell DataSafe Online je podprt le v operacijskem sistemu Windows.

 **OPOMBA:** za večje hitrosti prenosov je priporočena širokopasovna povezava.

Spletno varnostno kopiranje podatkov Dell DataSafe je samodejna storitev varnostnega kopiranja in obnavljanja, ki pomaga zaščititi vaše podatke in druge datoteke pred tveganji, kot so kraje, požari in naravne nesreče. Do storitve lahko dostopate iz vašega računalnika, tako da uporabite račun, ki je zaščiten z geslom.

Za več informacij pojdite na **DellDataSafe.com**.

Nastavitev urnika varnostnih kopiranj:

1. Dvokliknite ikono Dell DataSafe Online  v območju za obvestila na namizju.
2. Sledite navodilom na zaslonu.

Tehnologija NVIDIA Optimus (dodatna možnost)

Vaš prenosni računalnik XPS je opremljen s tehnologijo Optimus NVIDIA. Tehnologija Optimus izboljša delovanje vašega računalnika in zmanjša vpliv na življenjsko dobo akumulatorja. Omogoča, da združite grafično-procesne zmogljivosti vgrajene grafične procesne enote (GPE) Intel z ločeno GPE NVIDIA, če uporabljate programe, ki so grafično zelo zahtevni, kot so igrice 3D. GPE NVIDIA se vključi samo za predhodno določene programe in zato podaljša življenjsko dobo baterije.

Tehnologija Optimus se omogoči prek profila programa. Ko program zaženete, video gonilnik preveri, ali program že ima povezan profil.

- Če profil programa obstaja, se GPE NVIDIA omogoči, program pa teče v načinu boljše zmogljivosti. GPE NVIDIA se onemogoči samodejno, ko se program zapre.
- Če profil programa ne obstaja, se uporabi samo vgrajena GPE Intel.

NVIDIA redno posodablja privzeti seznam profilov programov, ki se samodejno prenese na računalnik, ko se povežete v internet.

Profile programov lahko za kateri koli program ustvarite tudi na svojem računalniku. To je morda treba storiti za nove igrice in programe, ki še nimajo privzetega profila programa.

Spreminjanje nastavitev profila programa

1. Z desno tipko kliknite na namizje in izberite **NVIDIA Control Panel** (Nadzorna plošča NVIDIA).
2. V oknu **NVIDIA Control Panel** kliknite **3D Settings** (Nastavitve 3D) in tako razširite izbiro (če še ni razširjena) ter nato kliknite **Manage 3D Settings** (Uredi nastavitve 3D).
3. V zavihku **Program Settings** (Nastavitve programa) kliknite **Add** (Dodaj) in prebrskajte do izvršljive datoteke programa (končnica **.exe**). Ko program enkrat dodate, lahko spreminjate njegove nastavitve.

Če želite spreminjati nastavitve za določen program, ga označite v seznamu **Select a program to customize**: (Izberi program za spreminjanje:) in opravite zelene spremembe.

-  **OPOMBA:** za več informacij o možnostih in nastavitvah nadzorne plošče NVIDIA kliknite **Help** (Pomoč).

NVIDIA 3DTV Play

Na vašem računalniku nameščena aplikacija NVIDIA 3DTV Play vam omogoča igranje 3D iger, predvajanje 3D Blu-ray videoposnetkov in ogled 3D fotografij.

-  **OPOMBA:** Za informacije glede uporabe očal NVIDIA 3D Vision (na izbiro) glejte uporabniški priročnik *NVIDIA 3D Vision User Guide* na support.dell.com/manuals.

3D igre

Aplikacija NVIDIA 3DTV Play podpira iste igre kot NVIDIA 3D Vision.

-  **OPOMBA:** Za seznam podprtih 3D iger obiščite www.nvidia.com.

Igranje iger v 3D

1. Zaženite igro v celozaslonskem načinu.
2. Če se vam prikaže sporočilo, da vaš trenutni način ni združljiv s HDMI 1.4, nastavite ločljivost igre v načinu HD 3D na **720p, 1280x720**.

Bližnjice na tipkovnici

Sledi seznam nekaterih bližnjic na tipkovnici, ki so na voljo za igranje iger v 3D:

Tipke	Opis	Funkcija
<Ctrl><t>	Prikaži/skrij stereoskopske 3D učinke	Vklopi/izklopi 3DTV Play. OPOMBA: Če uporabljate način HD 3D, se lahko učinkovitost delovanja iger zmanjša, tudi če onemogočite 3DTV Play. Za čim boljšo učinkovitost delovanja pri onemogočenem 3DTV Play izberite način HD ali SD.
<Ctrl><F4>	Povečaj 3D globino	V realnem času poveča 3D globino trenutne igre.
<Ctrl><F3>	Zmanjšaj 3D globino	V realnem času zmanjša 3D globino trenutne igre.
<Ctrl><F11>		Zajame 3D posnetek zaslon trenutne igre in datoteko shrani v mapo My documents\NVSteroscopic3D.IMG. (Moji dokumenti\NVSteroscopic3D.IMG). Za ogled datoteke uporabite NVIDIA 3D Photo Viewer.
<Ctrl><Alt><Insert>	Prikaži/skrij sporočilo o združljivosti v igri	Prikaže nastavitve, ki jih za trenutno igro priporoča NVIDIA.

<Ctrl><F6>	Povečaj konvergenco	Premakne predmete bližje vam; največja nastavitve konvergence vse predmete postavi pred prizor v prostoru; uporablja se tudi za postavitve laserskega vida.
<Ctrl><F5>	Zmanjšaj konvergenco	Premakne predmete proč od vas; najmanjša nastavitve konvergence vse predmete postavi za prizor v prostoru; uporablja se tudi za postavitve laserskega vida.

Prilagajanje bližnjičnih tipk

Če želite prilagoditi bližnjice na tipkovnici:

1. Z desno tipko kliknite na namizje in izberite **NVIDIA Control Panel** (Nadzorna plošča NVIDIA).
2. V oknu **NVIDIA Control Panel** (Nadzorna plošča NVIDIA) kliknite **Stereoscopic 3D** (Stereoskopski 3D) in tako razširite izbiro (če še ni razširjena), nato pa kliknite **Set keyboard shortcuts** (Nastavi bližnjice na tipkovnici).
3. Kliknite polje z bližnjico, ki jo želite spremeniti.
4. Pritisnite želeno kombinacijo tipk.
5. Kliknite **OK** (V redu) ter shranite in zapustite nastavitve.

3D Fotografije

Stereoskopske 3D fotografije si lahko ogledate s pomočjo pregledovalnika NVIDIA Photo Viewer, ki je na voljo v aplikaciji NVIDIA 3DTV Play. Pregledovalnik fotografij vam omogoča tudi urejanje 3D učinkov fotografije.

 **OPOMBA:** Za več informacij o uporabi pregledovalnika fotografij in za prenos 3D fotografij obiščite www.nvidia.com.

Blu-ray 3D

Aplikacija NVIDIA 3DTV Play vam omogoča ogled Blu-ray 3D videoposnetkov pri ločljivosti 1080p. Za predvajanje Blu-ray medijev v 3D nastavite ločljivost načina HD 3D na **1080p**, **1920x1080**, hitrost osveževanja pa na **24/23 Hz**. Za ogled Blu-ray 3D videoposnetkov uporabite aplikacijo CyberLink Power DVD, ki jo imate nameščeno na svojem računalniku. Aplikacija CyberLink PowerDVD samodejno zazna vaš 3D TV.

 **OPOMBA:** Za več informacij o možnostih in nastavitvah konfiguracije CyberLink PowerDVD kliknite **Help** (Pomoč).

 **OPOMBA:** Za več informacij o uporabi Blu-ray 3D obiščite www.nvidia.com.

 **OPOMBA:** Če si želite ogledati zbirko znanja in pogosto zastavljena vprašanja, obiščite support.nvidia.com.

Dell Stage – Oder Dell

Programska oprema Dell Stage omogoča dostop do vaših najljubših medijskih programov in programov s funkcijami dotikov multi-touch.

Za zagon orodja Dell Stage kliknite **Start**  → **Vsi programi** → **Dell Stage** → **Dell Stage**.

 **OPOMBA:** nekatere programe v orodju Dell Stage lahko zaženete tudi iz menija **Vsi programi**.

Dell Stage lahko uredite po meri, kot sledi:

- Razvrstite bližnjice programov — izberite in držite bližnjico programa tako, da utripne, in jo nato povlecite na zelen kraj na Dell Stage.
- Pomanjšajte — povlecite okno Dell Stage na dno zaslona.
- Uredite po meri — izberite ikono nastavitvev in nato zelene možnosti.

V Dell Stage so na voljo naslednji programi:

-  **OPOMBA:** nekateri programi morda niso na voljo, glede na to, kaj izberete ob nakupu računalnika.
- **MUSIC (GLASBA)** — predvajajte glasbo, ustvarite sezname predvajanja in brskajte po glasbenih datotekah po albumih, izvajalcih ali naslovih pesmi. Prav tako lahko poslušate radijske postaje z vsega sveta. Program Napster (dodatna možnost) omogoča, da prenesete skladbe, ko ste povezani v internet.
- **YOUPAINT (RISANJE)** — rišite in urejajte risbe.
- **GAMES (IGRE)** — igrajte igre, ki podpirajo funkcije z dotikom.
- **DOCUMENTS (DOKUMENTI)** — omogoča hiter dostop do mape Dokumenti na računalniku.

Uporaba prenosnega računalnika XPS

- PHOTO (FOTOGRAFIJE) — ogledujte si, organizirajte ali urejajte svoje fotografije. Ustvarjate lahko diapozitive in zbirke svojih fotografij ter jih nalagate na **Facebook** ali **Flickr**, če se povežete na internet.
- DELL WEB (DELLOV SPLET) — omogoča predogled do štirih priljubljenih spletnih strani. Kliknite ali tapnite predogled spletne strani in jo tako odprite v spletnem brskalniku.
- VIDEO — ogledujete si lahko video posnetke. Program CinemaNow (dodatna možnost) omogoča, da kupite ali si izposodite filme in televizijske oddaje, če ste povezani v internet.
- SHORTCUTS (BLIŽNJICE) — omogoča hiter dostop do programov, ki jih pogosto uporabljate.
- STICKYNOTES (SAMOLEPLJIVI LISTKI) — s tipkovnico ali prek zaslona na dotik lahko ustvarite beležke ali opomnike. Te beležke bodo prikazane na elektronski oglasni deski, ko boste naslednjič odprli STICKYNOTES. Beležke lahko shranite tudi na namizje.
- Web Tile (Spletna ploščica) — omogoča predogled do štirih priljubljenih spletnih strani. Ploščica omogoča, da dodajate, urejate ali brišete predogled spletne strani. Kliknite ali tapnite predogled spletne strani in jo tako odprite v spletnem brskalniku. Prav tako lahko ustvarite več spletnih ploščic v galeriji Apps Gallery.

Senzor prostega pada

Senzor za prosti pad zavaruje trdi disk vašega računalnika pred možnimi poškodbami, tako da zaznava prosti pad v primeru naključnega padca računalnika. Ko zazna prosti pad, se trdi disk prestavi v *varno stanje* in je tako zavarovan pred poškodbami glave za branje in pisanje in pred morebitnimi izgubami podatkov. Trdi disk se povrne v običajno delovanje, ko ne zaznava več prostega pada.

Reševanje težav

V tem poglavju so opisane informacije za odpravljanje težav za vaš računalnik. Če vam težav ne uspe odpraviti s pomočjo naslednjih navodil, glejte «Uporaba podpornih orodij» na strani 71 ali «Vzpostavljanje stika z družbo Dell» na strani 93.

 **OPOZORILO:** pokrov računalnika sme odstraniti samo usposobljeno osebje. Preberite *Service Manual* (Servisna navodila) na support.dell.com/manuals za nadaljnja navodila glede storitve.

Kode piskov

Računalnik lahko med zagonom oddaja niz piskov, če se pojavijo napake ali težave. Ta niz piskov, imenovan koda piska, opredeli težavo. Če se to zgodi, si zapišite kodo piska in stopite v stik z družbo Dell za pomoč (glejte «Vzpostavljanje stika z družbo Dell» na strani 93).

 **OPOMBA:** za zamenjavo delov, preberite *Service Manual* (Servisna navodila) na support.dell.com.

Koda piska	Možna težava
En pisk	Možna napaka systemske plošče — napaka kontrolne vsote BIOS ROM
Dva piska	RAM ni zaznan OPOMBA: če ste namestili ali zamenjali spominski modul, poskrbite, da je pravilno vstavljen.
Trije piski	Možna okvara systemske plošče — napaka nabora vezij
Štirje piski	Napaka pri branju/zapisovanju v RAM
Pet piskov	Okvara ure za dejanski čas
Šest piskov	Napaka video kartice ali vezaja
Sedem piskov	Napaka procesorja
Osem piskov	Napaka zaslona

Težave z zaslonom na dotik

Nekatere ali vse funkcije multi-touch ne delujejo —

- Nekaterne funkcije dotikov in multi-touch so morda onemogočene. Če jih želite omogočiti, dvokliknite ikono **Flicks**  v območju za obvestila na namizju. V oknu **Pen and Touch** (Pisalo in dotik) izberite zavihek **Touch** (Dotik) in se prepričajte, da sta označeni možnosti **Use your finger as an input device** (Uporabite prst za sledenje) in **Enable multi-touch gestures and inking** (Omogoči poteze multi-touch).
- Funkcije dotikov multi-touch aplikacija morda ne podpira.
- Zaslon na dotik je umerjen v tovarni, zato ponovno umerjanje ni potrebno. Če želite zaslon na dotik vseeno umeriti, kliknite **Start**  → **Control panel** (Nadzorna plošča) → **Hardware and Sound** (Strojna oprema in zvok) → **Tablet PC Settings** (Nastavitve tabličnega računalnika) → **Calibrate...** (Umeri...)

 **OPOMBA:** nepravilno umerjanje lahko povzroči nepravilno občutljivost dotika.

Če zaslon na dotik izgublja svojo občutljivost — na zaslonu na dotik so lahko zunanji delci (npr. samolepljivi listki), ki ovirajo senzorje dotika. Odstranjevanje drobcov

1. Izklopite računalnik.
2. Odklopite vtič napajalnega kabla iz stenske vtičnice.

 **POZOR:** za brisanje zaslona na dotik ne uporabljajte vode ali čistilne tekočine.

3. Uporabite čisto krpo brez delcev (če je treba, lahko na krpo razpršite blago neagresivno čistilo ali vodo, vendar ne pršite po zaslonu) in površino ter strani zaslona na dotik obrišite in tako odstranite prah ali prstne odtise.

Težave z omrežjem

Brezžične povezave

Če je omrežna povezava prekinjena — brezžični usmerjevalnik je brez povezave ali pa je brezžična povezava na računalniku onemogočena.

- Preverite usmerjevalnik in se prepričajte, da je vklopljen in povezan z vašim virom podatkov (kabelski modem ali omrežno zvezdišče).
- Preverite, ali je brezžična povezava na računalniku omogočena (glejte «Omogočanje in onemogočanje brezžične povezave (dodatna možnost)» na strani 16).
- Ponovno ustvarite povezavo z brezžičnim usmerjevalnikom (glejte «Nastavitev brezžične povezave» na strani 23).
- Motnje lahko povzročijo blokiranje ali prekinjanje vaše brezžične povezave. Poskusite premakniti računalnik bližje brezžičnemu usmerjevalniku.

Kabelske povezave

Če se omrežna povezava izgubi — omrežni kabel je nepravilno vstavljen ali poškodovan.

- Preglejte omrežni kabel in se prepričajte, da je pravilno priključen in da ni poškodovan.

Težave z napajanjem

Če lučka napajanja ne sveti — računalnik je izklopljen, v načinu hibernacije ali ne prejema električne energije.

- Pritisnite gumb za vklop. Računalnik obnovi normalno delovanje, če ni izključen ali v stanju hibernacije.
- Ponovno vstavite kabel napajalnika v priključek na računalniku in v električno vtičnico.
- Če je napajalnik priključen v razdelilnik, poskrbite, da je razdelilnik priključen v električno vtičnico in da je vklopljen. Ko preverjate delovanje napajanja računalnika, ne uporabljajte zaščitnih naprav, podaljškov ali razdelilnikov.
- Preverite delovanje električne vtičnice z drugo napravo, recimo z namizno svetilko.
- Preglejte kable napajalnika. Če ima napajalnik lučko, se prepričajte, da lučka na napajalniku sveti.

Če lučka napajanja sveti belo, hkrati pa se računalnik ne odziva — zaslon morda ni priključen ali napajanje ni vklopljeno.

- Pritisnite in držite gumb za napajanje, dokler se računalnik ne izklopi, nato ga vklopite nazaj.
- Obrnite se na Dell (glejte «Vzpostavljanje stika z družbo Dell» na strani 93).

Če lučka za napajanje počasi utripa belo — računalnik je v stanju mirovanja ali pa se zaslon ne odziva.

- Za obnovitev normalnega delovanja pritisnite tipko na tipkovnici, premaknite priključeno miško oz. prst na sledilni ploščici ali pa pritisnite gumb za napajanje.
- Če se zaslon ne odziva, pritisnite gumb za napajanje, dokler se računalnik ne izklopi, nato pa ga vklopite nazaj.
- Obrnite se na Dell (glejte «Vzpostavljanje stika z družbo Dell» na strani 93).

Če naletite na motnje, ki ovirajo sprejem vašega računalnika — morda motnje povzroča nezaželen signal s prekinjanjem ali blokiranjem drugih signalov. Nekaj možnih vzrokov motenj:

- podaljški za napajanje, tipkovnico in miško,
- na podaljšek je priključenih preveč naprav,
- več podaljškov je priključenih v isto električno vtičnico.

Težave s pomnilnikom

Če se prikaže sporočilo, da na voljo ni dovolj pomnilnika —

- Težavo je možno odpraviti tako, da shranite in zaprete vse odprte datoteke in vse odprte programe, ki jih ne uporabljate.
- Glejte dokumentacijo programske opreme o minimalnih zahtevah glede pomnilnika. Če je potrebno, namestite dodaten pomnilniški modul (oglejte si *Service Manual* (Servisna navodila) na support.dell.com/manuals).
- Ponovno vstavite pomnilniški(-e) modul(-e) v priključke (oglejte si *Service Manual* (Servisna navodila) na support.dell.com/manuals).
- Obrnite se na Dell (glejte «Vzpostavljanje stika z družbo Dell» na strani 93).

Če se pojavijo druge težave s pomnilnikom —

- Zaženite Diagnostiko Dell (glejte «Diagnostika Dell» na strani 73).
- Obrnite se na Dell (glejte «Vzpostavljanje stika z družbo Dell» na strani 93).

Zamrznitve in težave s programsko opremo

Če se računalnik ne zažene — preverite, ali je napajalni kabel vstavljen v računalnik in električno vtičnico.

Če se program ne odziva —

zaprite program:

1. Hkrati pritisnite <Ctrl><Shift><Esc>.
2. Kliknite **Applications** (Aplikacije).
3. Izberite program, ki se ne odziva.
4. Kliknite **End Task** (Končaj opravilo).

Če se program večkrat ustavi — preglejte dokumentacijo programske opreme. Po potrebi odstranite in ponovno namestite program.

 **OPOMBA:** programski opremi so običajno priložena navodila za namestitev v dokumentaciji ali na CD plošči.

Program je izdelan za starejšo različico operacijskega sistema Microsoft Windows —

zaženite program Compatibility Wizard (Čarovnik za združljivost programske opreme). Čarovnik za združljivost programske opreme konfigurira program tako, da ta deluje v okolju, ki je podobno eni od prejšnjih različic operacijskih sistemov Microsoft Windows.

Zagon čarovnika za združljivost programske opreme:

1. Kliknite **Start**  → **Control Panel** (Nadzorna plošča) → **Programs** (Programi) → **Run programs made for previous versions of Windows** (Izvajajte programe, narejene za prejšnje različice sistema Windows).
2. V pozdravnem zaslonu kliknite **Next** (Naprej).
3. Sledite navodilom na zaslonu.

Če se računalnik preneha odzivati ali se prikaže moder zaslon —

△ POZOR: če operacijskega sistema ne morete pravilno izklopiti, lahko izgubite vse podatke.

Če se računalnik ne odzove na pritisk tipke na tipkovnici ali na premik miške, pritisnite in zadržite gumb napajanja približno 8 do 10 sekund (dokler se računalnik ne izklopi) in nato ponovno zaženite računalnik.

Če imate druge težave s programsko opremo —

- Nemudoma ustvarite varnostno kopijo svojih podatkov.
- Uporabite program za iskanje virusov in preglejte trdi disk ali CD-je.
- Shranite in zaprite odprte datoteke ali programe in prek menija **Start**  zaustavite računalnik.

- Za več informacij preglejte dokumentacijo programske opreme ali se obrnite na proizvajalca programske opreme.
 - Preverite, ali je program združljiv z operacijskim sistemom, ki je nameščen na vašem računalniku.
 - Poskrbite, da je računalnik v skladu z minimalnimi strojnimi zahtevami za zagon programske opreme. Za več informacij glejte dokumentacijo programske opreme.
 - Preverite, ali je program ustrezno nameščen in nastavljen.
 - Potrdite združljivost gonilnikov naprave s programom.
 - Če je potrebno, odstranite in ponovno namestite program.
 - Če se želite obrniti na Dell, si zapišite obvestilo o napaki, ki se prikaže, da boste lažje iskali pomoč pri odpravljanju težave.

Uporaba podpornih orodij

Podporni center Dell

Vsa potrebna podpora — na enem priročnem mestu.

Dell Support Center (Center za podporo Dell) vsebuje sistemska opozorila, ponudbe za izboljšavo delovanja, sistemske informacije in povezave do drugih Dellovih orodij in diagnostičnih storitev.

Za zagon programske opreme območja na dotik Dell kliknite **Start**  → **All Programs** (Vsi programi) → **Dell** → **Dell Support Center** (Podporni center Dell) → **Launch Dell Support Center** (Zaženi podporni center Dell).

Domača stran **Dell Support Center** (Center za podporo Dell) prikazuje številko modela vašega računalnika, oznako za storitve, kodo za hitre storitve, stanje garancije in opozorila za izboljšanje delovanja računalnika.

Domača stran tudi nudi povezave za dostop do naslednjih storitev.

PC Checkup — zaženite diagnostiko strojne opreme, oglejte si, kateri program zasede največ pomnilnika na trdem disku in sledite spremembam na računalniku vsak dan.

Pripomočki za preverjanje računalnika PC Checkup

- **Drive Space Manager (Upravitelj prostora na pogonu)** — upravljajte prostor na svojem trdem disku s pomočjo vizualne predstavitve prostora, ki ga vsaka vrsta datotek uporablja.
- **Performance and Configuration History (Zgodovina delovanja in konfiguracije)** — spremljajte sistemske dogodke in spremembe, ki so bile opravljene. Ta pripomoček prikazuje vse preglede strojne opreme, preizkuse, sistemske spremembe, kritične dogodke in točke obnovitev na dan, ko so se zgodile.

Podrobne informacije o sistemu — oglejte si podrobne informacije o nastavitvah strojne opreme in operacijskega sistema, dostopajte do kopij vaših servisnih pogodbe, garancije in možnosti obnovitev garancije.

Poiščite pomoč — oglejte si možnosti tehnične podpore Dell, službe za pomoč strankam, vodiče in vadnice, spletna orodja, navodila za uporabo, garancijo, pogosto zastavljena vprašanja itd.

Varnostno kopiranje in obnovitev — ustvarite medij za obnovitev, zaženite orodje za obnovitev in spletno varnostno kopiranje datotek.

System Performance Improvement Offers (Ponudbe za izboljšanje delovanja sistema) — pridobite si rešitve programske in strojne opreme, ki bo zagotovila izboljšanje delovanja sistema.

Za več informacij o **Dell Support Center** (Podporni center Dell) in za prenos in namestitvev razpoložljivih orodij za podporo pojdite na **DellSupportCenter.com**.

My Dell Downloads (Moji prenosi Dell)

 **OPOMBA:** moji prenosi Dell morda ne bodo na voljo v vseh regijah.

Nekatera predhodno nameščena programska oprema na računalniku Dell ne vključuje CD-ja ali DVD-ja za varnostno kopiranje. Ta programska oprema je na voljo na spletni strani Moji prenosi Dell. S te spletne strani lahko prenesete razpoložljivo programsko opremo za ponovno namestitev ali ustvarite svoj medij za varnostno kopiranje.

Registracija in uporaba strani Moji prenosi Dell:

1. Pojdite na **DownloadStore.dell.com/media**.
2. Sledite navodilom na zaslonu ter se tako registrirajte in prenesite programsko opremo.
3. Ponovno namestite ali ustvarite medij za varnostno kopiranje programske opreme za prihodnjo uporabo.

Odpravljanje težav s strojno opremo

Če naprava med namestitvijo operacijskega sistema ni zaznana ali pa je zaznana, a je nepravilno konfigurirana, lahko s programom **Hardware Troubleshooter** (Odpravljanje težav s strojno opremo) odpravite nezdružljivost.

Zagon programa Hardware Troubleshooter

1. Kliknite **Start**  → **Help and Support** (Pomoč in podpora).
2. V iskalno polje vpišite `hardware troubleshooter` (Odpravljanje težav s strojno opremo) in pritisnite <Enter> za iskanje.
3. Med rezultati iskanja izberite možnost, ki najbolj ustreza težavi, in zaključite postopek odpravljanja težav.

Diagnostika Dell

Če imate z računalnikom težave, izvedite preverjanje po navodilih «Lockups and Software Problems (Zamrznitve in težave s programsko opremo)» na strani 69 in zaženite Diagnostiko Dell preden se obrnete na Dell za tehnično pomoč.

 **OPOMBA:** diagnostika Dell deluje le na računalnikih Dell.

 **OPOMBA:** medij z *gonilniki in pripomočki* morda računalniku ni priložen.

Prepričajte se, da se naprava, ki jo želite preizkusiti, prikaže v programu za namestitvev sistema in da je aktivna. Med testom POST (samopreizkus vključenosti) pritisnite tipko <F2> za vstop v program za sistemske nastavitve - BIOS.

Zaženite Diagnostiko Dell s trdega diska ali medija *Drivers and Utilities* (Gonilniki in pripomočki).

Zaganjanje Diagnostike Dell s pogona trdega diska

Diagnostika Dell se nahaja na skriti diagnostični particiji vašega trdega diska.

 **OPOMBA:** če vaš računalnik ne prikaže slike na zaslonu, se za pomoč obrnite na družbo Dell (Glejte «Vzpostaviti stik z družbo Dell» na strani 93).

1. Računalnik priključite v delujočo električno vtičnico.
2. Vklopite (ali ponovno zaženite) računalnik.
3. Ko se pojavi logotip DELL, nemudoma pritisnite <F12>. V zagonskem meniju izberite **Diagnostics** (Diagnostika) in pritisnite <Enter>. To lahko na računalniku zažene predzagonsko ocenjevanje sistema (Pre-Boot System Assessment (PSA)).

 **OPOMBA:** če čakate predolgo in se prikaže logotip operacijskega sistema, počakajte, dokler se ne prikaže namizje Microsoft Windows. Nato računalnik izklopite in poskusite znova.

 **OPOMBA:** če vidite obvestilo, da ni bilo mogoče najti nobene diagnostične particije, zaženite Diagnostiko Dell z diska *Drivers and Utilities* (Gonilniki in pripomočki).

Če je priklican PSA:

- a. PSA bo začel izvajati preizkuse.
- b. Če se PSA zaključi uspešno, se prikaže naslednje sporočilo: "No problems have been found with this system so far. Do you want to run the remaining memory tests? This will take about 30 minutes or more. Do you want to continue? (Recommended)."
(«Do sedaj ni bila zaznana nobena težava s tem sistemom. Ali želite izvesti preostali preizkus pomnilnika? To bo trajalo približno 30 minut ali več. Ali želite nadaljevati? (Priporočeno).»)

- c. Če se srečujete s težavami zaradi pomnilnika, pritisnite <y>, sicer pa pritisnite <n>. Prikaže se naslednje sporočilo: "Booting Dell Diagnostic Utility Partition. Press any key to continue."
(«Zagon programa Dell diagnostike. Za nadaljevanje pritisnite katerokoli tipko.»)
- d. Pritisnite katero koli tipko, da vstopite v okno **Choose An Option** (Izberi možnost).
- Če PSA ni priklican:*
pritisnite katerokoli tipko za zagon Dell Diagnostike iz programa particije diagnostike na vašem trdem disku in pojdite v okno **Choose An Option** (Izberite možnost).
4. Izberite preizkus, ki ga želite zagnati.
5. Če je med preizkusom prišlo do napake, se na zaslonu pojavi sporočilo s kodo napake in opisom težave. Zapišite kodo napake in opis težave in se za pomoč obrnite na družbo Dell (glejte «Vzpostavljanje stika z družbo Dell» na strani 93).
-  **OPOMBA:** oznaka za storitve za računalnik je prikazana na vrhu vsakega zaslona preizkusa. Oznaka storitve vam pomaga pri prepoznavanju svojega računalnika, ko vzpostavljate stik z družbo Dell.
6. Ko so preizkusi zaključeni, zaprite preizkusni zaslon, da bi se vrnili na okno **Choose An Option** (Izberite možnost).
7. Za izhod iz Diagnostike Dell in za ponovni zagon računalnika kliknite **Exit** (Izhod).

Zagon Diagnostike Dell z medija z gonilniki in pripomočki

 **OPOMBA:** medij z *gonilniki in pripomočki* morda računalniku ni priložen.

1. Vstavite disk z *gonilniki in pripomočki*.
2. Izklopite in ponovno zaženite računalnik. Ko se pojavi logotip Dell, takoj pritisnite <F12>.

 **OPOMBA:** če čakate predolgo in se prikaže logotip operacijskega sistema, počakajte, dokler se ne prikaže namizje Microsoft Windows. Nato računalnik izklopite in poskusite znova.

 **OPOMBA:** naslednji koraki le začasno spremenijo zaporedje zagona. Pri naslednjem zagonu se računalnik zažene glede na naprave, ki so določene v sistemskih nastavitvah.

3. Ko se pojavi seznam zagonskih naprav, označite **CD/DVD/CD-RW** in pritisnite <Enter>.
4. V meniju izberite možnost **Boot from CD-ROM** (Zagon s CD-ROM-a) in pritisnite <Enter>.
5. Vpišite 1 za zagon menija CD-ja in za nadaljevanje pritisnite <Enter>.
6. V oštevilčenem seznamu izberite **Run the 32 Bit Dell Diagnostics** (Zaženi 32-bitno Diagnostiko Dell). Če je navedenih več različic, izberite različico, ki je primerna za vaš računalnik.
7. Izberite preizkus, ki ga želite zagnati.

8. Če je med preizkusom prišlo do napake, se na zaslonu pojavi sporočilo s kodo napake in opisom težave. Zapišite kodo napake in opis težave in se za pomoč obrnite na družbo Dell (glejte «Vzpostavljanje stika z družbo Dell» na strani 93).
-  **OPOMBA:** oznaka za storitve za računalnik je prikazana na vrhu vsakega zaslona preizkusa. Oznaka storitve vam pomaga pri prepoznavanju svojega računalnika, ko vzpostavljate stik z družbo Dell.
9. Ko so preizkusi zaključeni, zaprite preizkusni zaslon, da bi se vrnili na okno **Choose An Option** (Izberite možnost).
10. Za izhod iz Diagnostike Dell in za ponovni zagon računalnika kliknite **Exit** (Izhod).
11. Odstranite disk z *gonilniki in pripomočki*.

Obnovitev operacijskega sistema

Operacijski sistem lahko na svojem računalniku obnovite s pomočjo naslednjih možnosti:

△ POZOR: z uporabo Dell Factory Image Restore (Obnovitev tovarniških nastavitev Dell) ali diska *Operating System* (Operacijski sistem) trajno izbrišete vse podatkovne datoteke iz vašega računalnika. Če je mogoče, svoje podatkovne datoteke varnostno kopirajte, preden te možnosti uporabite.

Možnost	Uporaba
System Restore (Obnovitev sistema)	Kot prva možnost.
Dell DataSafe Local Backup (Lokalno varnostno kopiranje podatkov Dell DataSafe)	Če System Restore (Obnovitev sistema) ne reši vaše težave.
System recovery media (Medij za obnovitev sistema)	Ko napaka operacijskega sistema onemogoča uporabo možnosti System Restore (Obnovitev sistema) in DataSafe Local Backup (Lokalno varnostno kopiranje podatkov DataSafe). Ko nameščate programsko opremo, ki je nameščena v tovarni, na na novo nameščenem trdem disku.
Dell Factory Image Restore (Obnovitev tovarniških nastavitev Dell)	Za obnovitve računalnika na stanje delovanja, kot je bilo, ko ste računalnik prejeli.
Disk <i>Operating System</i> (Operacijski sistem)	Za ponovno namestitev samo operacijskega sistema na računalnik.



 **OPOMBA:** disk *Operating System* (Operacijski sistem) morda računalniku ni priložen.

Obnovitev sistema

Operacijski sistem Microsoft Windows vsebuje možnost obnovitve sistema, ki povrne vaš računalnik na stanje (brez vpliva na podatkovne datoteke) pred namestitvijo neželene ali težavne programske opreme, strojne opreme ali gonilnikov. Vse spremembe, ki jih izvrši program System Restore, lahko povsem razveljavite.

 **POZOR: redno varnostno kopirajte podatkovne datoteke. Obnovitev sistema ne nadzoruje in ne obnavlja podatkovnih datotek.**

Zagon programa za obnovitev sistema

1. Kliknite **Start** .
 2. V iskalno polje menija vpišite *System Restore* (Obnovitev sistema) in pritisnite <Enter>.
-  **OPOMBA:** prikaže se lahko okno **User Account Control** (Nadzor uporabniškega računa). Če ste skrbnik računalnika, kliknite **Continue** (Nadaljaj); sicer pred nadaljevanjem pokličite svojega skrbnika.

3. Kliknite **Next** (Naprej) in sledite navodilom na zaslonu.

V primeru, da program System Restore (Obnovitev sistema) ni odpravil težave, lahko razveljavite zadnjo obnovitev sistema.

Razveljavitev zadnje obnovitve sistema

 **OPOMBA:** preden razveljavite zadnjo obnovitev sistema, shranite in zaprite vse odprte datoteke in programe. Ne spreminjajte, odpirajte ali brišite datotek ali programov, dokler obnovitev sistema ni zaključena.

1. Kliknite **Start** .
2. V iskalno polje menija vpišite *System Restore* (Obnovitev sistema) in pritisnite <Enter>.
3. Kliknite **Undo my last restoration** (Razveljavi mojo zadnjo obnovitev) in kliknite **Next** (Naprej).

Lokalno varnostno kopiranje podatkov Dell DataSafe

△ **POZOR:** z možnostjo Dell DataSafe Local Backup (Lokalno varnostno kopiranje podatkov Dell DataSafe) za obnovitev operacijskega sistema boste trajno odstranili kateri koli program ali gonilnik, ki je bil nameščen na računalnik, potem ko ste računalnik prejeli. Pred uporabo Dell DataSafe Local Backup (Lokalno varnostno kopiranje podatkov Dell DataSafe) ustvarite medij z varnostno kopijo aplikacij, ki jih boste morali naložiti na računalnik. Program Dell DataSafe Local Backup (Lokalno varnostno kopiranje podatkov Dell DataSafe) uporabite samo v primeru, če z obnovitvijo sistema niste uspeli odpraviti težav z operacijskim sistemom.

△ **POZOR:** Čeprav je Dell DataSafe Local Backup (Lokalno varnostno kopiranje podatkov Dell DataSafe) zasnovan tako, da ohrani podatkovne datoteke na računalniku, priporočamo, da svoje podatkovne datoteke predhodno varnostno kopirate.

■ **OPOMBA:** Če na vašem računalniku ni Dell DataSafe Local Backup (Lokalnega varnostnega kopiranja podatkov Dell DataSafe), uporabite Dell Factory Image Restore (Obnovitev tovarniških nastavitev Dell) (glejte «Obnovitev tovarniških nastavitev Dell» na strani 83) za obnovitev operacijskega sistema.

Lokalno varnostno kopiranje podatkov Dell DataSafe lahko uporabite za obnovitev trdega diska na delovno stanje, kot je bilo, ko ste kupili računalnik, pri čemer se podatkovne datoteke ohranijo.

Dell DataSafe Local Backup (Lokalno varnostno kopiranje podatkov Dell DataSafe) omogoča, da:

- varnostno kopirate in obnovite računalnik na prejšnje delovno stanje in
- ustvari medij za obnovo sistema (glejte «Ustvarjanje medija za obnovo sistema (priporočeno)» na strani 12)

Osnove lokalnega varnostnega kopiranja podatkov Dell DataSafe

Za obnovo operacijskega sistema in programske opreme nameščene v tovarni in hkrati ohranitev podatkovnih datotek:

1. Izključite računalnik.
 2. Izključite vse naprave (pogon USB, tiskalnik itd.), ki so priključene na vaš računalnik, in odstranite kakršno koli na novo dodano notranjo strojno opremo.
-  **OPOMBA:** Ne odklopite napajalnika.
3. Vključite računalnik.
 4. Ko se prikaže logotip DELL, nekajkrat pritisnite <F8>, da odprete okno **Advanced Boot Options** (Napredne možnosti za zagon sistema).

 **OPOMBA:** če čakate predolgo in se prikaže logotip operacijskega sistema, počakajte, dokler se ne prikaže namizje Microsoft Windows. Nato računalnik izklopite in poskusite znova.

5. Izberite **Repair Your Computer** (Popravi računalnik).
6. V meniju **System Recovery Options** (Možnosti obnove sistema) izberite **Dell DataSafe Restore and Emergency Backup** (Obnova Dell Datasafe in varnostno kopiranje v sili) ter sledite navodilom na zaslonu.

 **OPOMBA:** postopek obnove bo morda trajal eno uro ali več, odvisno od velikosti podatkov, ki jih je treba obnoviti.

 **OPOMBA:** za več informacij preberite članek baze znanja 353560 na support.dell.com.

Nadgradnja na profesionalno lokalno varnostno kopiranje podatkov Dell DataSafe

 **OPOMBA:** Dell DataSafe Local Backup Professional (Profesionalno lokalno varnostno kopiranje podatkov Dell DataSafe) je na vašem računalniku morda nameščen, če ste ga ob nakupu naročili.

Dell DataSafe Local Backup Professional (Profesionalno lokalno varnostno kopiranje podatkov Dell DataSafe) zagotavlja dodatne lastnosti, ki omogočajo:

- Varnostno kopiranje podatkov in obnavljanje računalnika po vrsti datotek
- Varnostno kopiranje datotek na lokalno napravo za shranjevanje
- Nastavitev urnika samodejnih varnostnih kopiranj

Za nadgradnjo na Dell DataSafe Local Backup Professional (Profesionalno lokalno varnostno kopiranje podatkov Dell DataSafe):

1. Dvokliknite ikono Dell DataSafe Local Backup  v območju za obvestila na namizju.
2. Kliknite **UPGRADE NOW!** (Nadgradi sedaj!)
3. Sledite navodilom na zaslonu.

Medij za obnovitev sistema

 **POZOR:** čeprav je medij za obnovitev sistema zasnovan tako, da ohrani podatkovne datoteke na računalniku, priporočamo, da svoje podatkovne datoteke predhodno varnostno kopirate.

Medij za obnovitev sistema, ki je bil ustvarjen med lokalnim varnostnim kopiranjem podatkov Dell DataSafe, lahko uporabite za povrnitev trdega diska na delovno stanje, kot je bilo, ko ste kupili računalnik, pri čemer se podatkovne datoteke ohranijo na računalniku.

Medij za obnovitev sistema uporabite v naslednjih primerih:

- Če pride do napake operacijskega sistema, ki onemogoča uporabo možnosti obnovitev, ki so nameščene na računalniku;
- V primeru napake trdega diska, ki onemogoča obnovitev podatkov.

Za obnovitev operacijskega sistema in programske opreme, ki je nameščena v tovarni Dell, s pomočjo medija za obnovitev sistema:

1. Vstavite disk za obnovitev sistema ali ključ USB in ponovno zaženite računalnik.
2. Ko se pojavi logotip DELL, nemudoma pritisnite <F12>.

 **OPOMBA:** če čakate predolgo in se prikaže logotip operacijskega sistema, počakajte, dokler se ne prikaže namizje Microsoft Windows. Nato računalnik izklopite in poskusite znova.

3. S seznama izberite ustrezno napravo za zagon in pritisnite <Enter>.
4. Sledite navodilom na zaslonu.

Obnovitev tovarniških nastavitev Dell

 **POZOR:** uporaba programa Dell Factory Image Restore (Obnovitev tovarniških nastavitev) za obnovitev operacijskega sistema trajno izbriše vse podatke s trdega diska in odstrani vse programe ali gonilnike, ki ste jih namestili po prejetju računalnika. Če je mogoče, pred uporabo te možnosti ustvarite varnostno kopijo podatkov. Program Dell Factory Image Restore uporabite samo v primeru, če z obnovitvijo sistema niste uspeli odpraviti težav z operacijskim sistemom.

 **OPOMBA:** Dell Factory Image Restore (Obnovitev tovarniških nastavitev) ni na voljo v nekaterih državah ali za določene računalnike.

 **OPOMBA:** Če na vašem računalniku nimate Factory Image Restore (Obnovitev tovarniških nastavitev), uporabite Dell DataSafe Local Backup (Lokalno varnostno kopiranje podatkov Dell DataSafe) (glejte «Lokalno varnostno kopiranje podatkov Dell DataSafe» na strani 80) za obnovitev operacijskega sistema.



Program Dell Factory Image Restore (Obnovitev tovarniških nastavitev) uporabite samo kot zadnjo možnost za obnovitev operacijskega sistema. Ta možnost obnovi vaš trdi disk na stanje ob nakupu računalnika. Vsi programi ali datoteke, ki ste jih dodali po prejemu vašega računalnika (vključno s podatkovnimi datotekami), so za vedno izbrisani s trdega diska. Podatkovne datoteke so dokumenti, preglednice, e-poštna sporočila, digitalne fotografije, glasbene datoteke, itd. Če je možno, ustvarite varnostno kopijo vseh podatkov pred uporabo programa Factory Image Restore (Obnovitev tovarniških nastavitev).

Zagon obnovitve tovarniških nastavitev Dell

1. Vključite računalnik.
2. Ko se prikaže logotip DELL, nekajkrat pritisnite <F8>, da odprete okno **Advanced Boot Options** (Napredne možnosti za zagon sistema).

 **OPOMBA:** če čakate predolgo in se prikaže logotip operacijskega sistema, počakajte, dokler se ne prikaže namizje Microsoft Windows. Nato računalnik izklopite in poskusite znova.

3. Izberite **Repair Your Computer** (Obnovitev vašega računalnika).
Pojavi se okno **System Recovery Options** (Možnosti obnovitve sistema).
4. Izberite razporeditev tipkovnice in kliknite **Next** (Naprej).
5. Za uporabo možnosti obnovitve, se prijavite kot lokalni uporabnik. Za dostop do ukaznega poziva v polje z uporabniškim imenom vpišite `administrator` v polju **User name** (Uporabniško ime) in kliknite **OK** (V redu).

- Kliknite **Dell Factory Image Restore** (Obnovitev tovarniških nastavitev).
Prikaže se pozdravni zaslon programa **Dell Factory Image Restore** (Obnovitev tovarniških nastavitev).
-  **OPOMBA:** izbrati boste morali **Dell Factory Tools** (Dellova tovarniška orodja) in nato **Dell Factory Image Restore** (Obnovitev tovarniških nastavitev), odvisno od vaše konfiguracije.
- Kliknite **Next** (Naprej).
Prikaže se zaslon **Confirm Data Deletion** (potrdi izbris podatkov).
-  **OPOMBA:** če ne želite nadaljevati z obnovitvijo tovarniških nastavitev, kliknite **Cancel** (Prekliči).
- Če želite nadaljevati s ponovnim formatiranjem trdega diska in obnovitvijo sistema na tovarniško nastavitve, izberite potrditveno polje in nato kliknite **Next** (Naprej).
Zažene se proces obnovitve, ki lahko traja pet ali več minut. Ko je operacijski sistem in tovarniško nameščena programska oprema povrnjena na tovarniške nastavitve, se prikaže obvestilo.
- Kliknite **Finish** (Končaj) za ponovni zagon računalnika.

Kako do pomoči

Če imate težave z vašim računalnikom, lahko po naslednjem postopku izvedete diagnozo in odpravljanje težave:

1. Za informacije in postopke, ki se nanašajo na težavo z vašim računalnikom, glejte «Reševanje težav» na strani 64.
2. Za postopke izvajanja Diagnostike Dell glejte «Diagnostika Dell» na strani 73.
3. Izpolnite «Kontrolni seznam za diagnostiko» na strani 92.
4. Za pomoč pri postopkih nameščanja in odpravljanja težav uporabite obširno zbirko spletnih storitev pri podpori Dell, ki so na voljo na spletni strani (support.dell.com). Za bolj obširen seznam spletnih storitev Dell Support glejte «Spletne storitve» na strani 88.
5. Če s predhodnimi koraki niste odpravili težave, glejte «Pred klicem» na strani 91.

 **OPOMBA:** podporo Dell pokličite s telefona, ki se nahaja v bližini računalnika, da vam podporno osebje lahko pomaga pri potrebnih postopkih.

 **OPOMBA:** Dellov kodni sistem za hitre storitve Express Service Code ni na voljo v vseh državah.

Po odzivu Dellovega samodejnega telefonskega sistema vtipkajte svojo kodo za hitre storitve in klic bo preusmerjen ustrezni osebi za podporo uporabnikom. Če imate kodo za hitre storitve, odprite mapo **Dell Accessories** (Dellovi pripomočki), dvokliknite ikono **Express Service Code** (Koda za hitre storitve) in sledite napotkom.

 **OPOMBA:** nekatere storitve niso vedno na voljo v vseh krajih izven ZDA. Za informacije o razpoložljivosti pokličite vašega lokalnega zastopnika za izdelke Dell.

Tehnična podpora in storitve za kupce

Dellova storitev za podporo nudi odgovore na vaša vprašanja v zvezi s strojno opremo Dell. Naše podporno osebje uporablja računalniško diagnostiko, ki omogoča hitre in natančne odgovore.

Če želite stopiti v stik z Dellovo storitvijo za podporo uporabnikom, glejte «Pred klicem» na strani 91 in nato poiščite kontaktne informacije za svojo regijo ali obiščite spletno stran **support.dell.com**.

DellConnect

DellConnect je preprosto spletno orodje, ki Dellovemu serviserju omogoča dostop do vašega računalnika preko širokopasovne povezave, diagnozo težave in popravilo pod vašim nadzorom. Za več informacij obiščite spletno stran **dell.com/DellConnect**.

Spletne storitve

Več o Dellovih izdelkih in storitvah lahko izveste na naslednjih spletnih straneh:

- **dell.com**
- **dell.com/ap** (samo azijske/pacifiške države)
- **dell.com/jp** (samo Japonska)
- **euro.dell.com** (samo Evropa)
- **dell.com/la** (Latinska Amerika in karibske države)
- **dell.ca** (samo Kanada)

Podporo za izdelke Dell lahko najdete na naslednjih spletnih straneh in e-poštnih naslovih:

Spletne strani Dellove podpore

- **support.dell.com**
- **support.jp.dell.com** (samo Japonska)
- **support.euro.dell.com** (samo Evropa)
- **supportapj.dell.com** (samo azijske/pacifiške države)

E-poštni naslovi Dellove podpore

- **mobile_support@us.dell.com**
- **support@us.dell.com**
- **la-techsupport@dell.com** (samo za Latinsko Ameriko in karibske države)
- **apsupport@dell.com** (samo za azijske/pacifiške države)

E-poštni naslovi za trženje in prodajo izdelkov Dell

- **apmarketing@dell.com** (samo za azijske/pacifiške države)
- **sales_canada@dell.com** (samo za Kanado)

Protokol za prenos anonimnih datotek (FTP)

- **ftp.dell.com**

Prijavite se kot uporabnik: `anonymous` in za geslo uporabite vaš e-poštni naslov.

Storitev samodejnega obveščanja o stanju naročila

Stanje kateregakoli naročenega izdelka Dell lahko preverite z obiskom spletne strani **support.dell.com**, ali če pokličete storitev za samodejno obveščanje o stanju naročila.

Posnetek bo od vas zahteval informacije, ki so potrebne za poročilo in lociranje vašega naročila.

Če imate težave z vašim naročilom, na primer manjkajoči del, nepravilen del ali napačen račun, obvestite Dellovo službo za podporo uporabnikom. Pred klicem pripravite vaš račun ali plačilni list.

Za telefonske številke za svojo regijo glejte «Vzpostavljanje stika z družbo Dell» na strani 93.

Informacije o izdelku



Če želite informacije o dodatnih izdelkih Dell ali če želite naročiti katerega od izdelkov, pojdite na Dellovo spletno stran **dell.com**. Za telefonsko številko vaše regije ali za pogovor z vašim zastopnikom glejte «Vzpostavljanje stika z družbo Dell» na strani 93.

Vrnitev izdelkov v popravilo pod garancijo ali povračilo denarja

Vse izdelke pripravite bodisi za popravilo ali povračilo denarja, kot sledi:

 **OPOMBA:** preden izdelek vrnete podjetju Dell, se prepričajte, da ustvarite varnostne kopije podatkov na trdem disku in na kateri koli napravi za shranjevanje v izdelku. Odstranite vse zaupne, lastniške in osebne podatke, kakor tudi odstranljive medije, npr. CD in medijske kartice. Dell ni odgovoren za katerekoli vaše zaupne, lastniške ali osebne informacije; izgubo ali poslabšanje podatkov; poškodovanje ali izgubo izmenljivih medijev, ki se lahko nahajajo v vašem vrnjenem izdelku.

1. Pokličite Dell, kjer vam bodo sporočili številko dovoljenja za vrnitev izdelka, katero morate jasno in vidno zapisati na zunanji del škatle. Za telefonske številke za svojo regijo glejte «Vzpostavljanje stika z družbo Dell» na strani 93.

2. Dodajte kopijo računa in pismo, v katerem obrazložite razlog za vrnitev.
3. Dodajte kopijo kontrolnega seznama za diagnostiko (glejte «Kontrolni seznam za diagnostiko» na strani 92), na katerem so navedeni izvršeni preizkusi in kakršnakoli obvestila o napakah, ki jih je sporočila Diagnostika Dell (glejte «Diagnostika Dell» na strani 73).
4. Če izdelek vračate za zamenjavo, dodajte vso dodatno opremo, ki je bila priložena izdelku (kabel napajalnika, programska oprema, navodila itd.).
5. Opremo, ki jo nameravate vrniti, zapakirajte v prvotno (ali enakovredno) embalažo.
 **OPOMBA:** stroške pošiljanja morate kriti sami. Prav tako morate zavarovati katerikoli vrnjen izdelek in prevzeti tveganje izgube pri pošiljanju izdelka Dellu. Ne sprejemamo paketov, ki ob prevzemu zahtevajo plačilo.
 **OPOMBA:** vrnjeni izdelki, ki niso v skladu z zgoraj navedenimi zahtevami, bodo zavrnjeni in poslani nazaj k izvornemu pošiljatelju.

Pred klicem

OPOMBA: Pred klicem pripravite kodo za hitre storitve. Koda omogoča, da Dellov telefonski sistem za samodejno podporo učinkovito preusmeri vaš klic. Od vas bodo morda zahtevali tudi Servisno oznako (Service Tag).

Kje se nahaja Servisna oznaka (Service Tag)

Servisna oznaka za vaš računalnik se nahaja na nalepki na spodnji strani računalnika.

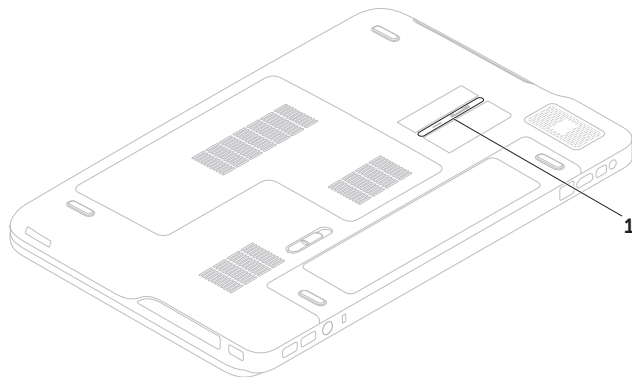

1 Servisna oznaka

Kako do pomoči

Izpolnite kontrolni seznam za diagnostiko. Če je možno, pred klicem vklopite računalnik in pokličite s telefona pri računalniku ali v njegovi bližini. Morda boste morali vpisati nekaj ukazov s tipkovnico, posredovati podrobne informacije med postopkom odpravljanja težav ali izvršiti druge korake za odpravljanje težav, ki so možni samo na samem računalniku. Pri roki morate imeti računalniško dokumentacijo.

Kontrolni seznam za diagnostiko

- Ime:
- Datum:
- Naslov:
- Telefonska številka:
- Servisna oznaka (črtna koda na spodnji strani računalnika):
- Koda za hitre storitve:
- Številka dovoljenja za vračilo izdelka (če jo je navedel Dellov tehnik za podporo):
- Operacijski sistem in različica:
- Naprave:
- Razširitvene kartice:
- Ali ste povezani v omrežje? Da/Ne
- Omrežje, različica in omrežna kartica:
- Programska oprema in različice:

Če želite ugotoviti vsebino datotek za zagon računalnika, glejte dokumentacijo operacijskega sistema. Če je na računalnik priključen tiskalnik, natisnite vsako datoteko. Pred klicem ustrezne Dellove službe si zapišite vsebino vsake datoteke.

- Sporočilo o napaki, koda piska ali diagnostična koda:
- Opis težave in postopek, ki ste ga izvedli za odpravljanje težave:

Vzpostavljanje stika z družbo Dell

Kupci v Združenih državah kličite 800-WWW-DELL (800-999-3355).

 **OPOMBA:** če nimate na voljo povezave z internetom, lahko kontaktne informacije najdete na vašem računu o nakupu, embalaži, blagajniškemu izpisku ali katalogu izdelkov Dell.

Dell nudi različne možnosti za servis in podporo preko spleta in telefona. Storitve so odvisne od države in izdelka in niso na voljo za vsa področja.

Kontaktne informacije za prodajo, tehnično podporo ali podporo uporabnikom Dellovih izdelkov:

1. Pojdite na **dell.com/ContactDell**.
2. Izberite svojo državo ali regijo.
3. Izberite ustrezno povezavo za potreben storitev ali pomoč glede na vaše zahteve.
4. Izberite metodo za obvestitev družbe Dell, ki vam ustreza.

Iskanje dodatnih informacij in virov

Če želite:

Glejte:

ponovno namestiti operacijski sistem

«Medij za obnovitev sistema» na strani 82

zagnati diagnostični program za vaš računalnik

«Diagnostika Dell» na strani 73

ponovno namestiti sistemsko programsko opremo

«Moji prenosi Dell » na strani 72

za več informacij o operacijskem sistemu
Microsoft Windows in njegovih lastnostih

support.dell.com

poiskati svojo oznako za storitve/kodo za hitre storitve — Oznako za storitve morate uporabiti za identifikacijo vašega računalnika na spletni strani **support.dell.com** ali kadar stopate v stik s tehnično podporo

spodnjo stran vašega računalnika
«Podporni center Dell» na strani 71

posodobiti računalnik z novimi ali dodatnimi komponentami, kot npr. trdi disk

Servisna navodila na **support.dell.com/manuals**



OPOMBA: v nekaterih državah odpiranje in zamenjava delov na vašem računalniku lahko razveljavijo garancijo. Preglejte garancijo in politiko vračila pred posegi v notranjost računalnika.

ponovno namestiti ali zamenjati obrabljen ali pokvarjen del

Če želite:

poiskati informacije za najboljšo prakso za varnost svojega računalnika

pregledati informacije o garanciji, določila in pogoje (samo za ZDA), varnostna navodila, upravne informacije, ergonomske informacije in licenčno pogodbo končnega uporabnika

poiskati gonilnike in druge datoteke za prenos oz. datoteke preberime

dostopati do tehnične podpore in pomoči

preveriti stanje vašega naročila za nove nakupe

najti rešitve in odgovore na splošna vprašanja

najti informacije o najnovejših posodobitvah glede tehničnih sprememb na računalniku ali naprednem tehničnem materialu za tehnike ali izkušene uporabnike



Glejte:

varnostno in upravno dokumentacijo, ki je bila priložena vašemu računalniku, oglejte pa si tudi domačo stran Regulatory Compliances (skladnosti z zakonodajo) na **dell.com/regulatory_compliance**

support.dell.com

Tehnični podatki

To poglavje nudi osnovne informacije, ki jih potrebujete za namestitvev, posodobitev gonilnikov in za posodobitev računalnika.

 **OPOMBA:** ponudba se po regijah razlikuje. Za več informacij o konfiguraciji računalnika glejte razdelek **Detailed System Information** (Podrobne informacije o sistemu) v Centru za podporo strankam Dell. Za zagon podpornega centra Dell kliknite **Start**  → **All Programs** (Vsi programi) → **Dell** → **Dell Support Center** (Podporni center Dell) → **Launch Dell Support Center** (Zaženi podporni center Dell).

Model računalnika

Dell XPS L702X

Podatki o računalniku

Sistemski nabor	Nabor vezij Mobile Intel 6 series express HM67
Vrsta procesorja	Intel Core i3 Intel Core i5 Intel Core i7

Pomnilnik

Priključek pomnilniškega modula	Dva ali štirje uporabniku dostopni priključki SODIMM
Zmogljivosti pomnilniških modulov	1 GB, 2 GB in 4 GB
Najnižja vrednost pomnilnika	3 GB

Pomnilnik

Najvišja vrednost pomnilnika	16 GB
Tip pomnilnika	1066 MHz/1333 MHz SODIMM DDR3

OPOMBA: Za navodila o nadgraditvi pomnilnika preberite *Servisna navodila* na support.dell.com/manuals.

Priključki

Avdio	en vhodni priključek za mikrofon in en priključek za stereo slušalke/zvočnike
S/PDIF	en kombinirani priključek za slušalke/digitalni S/PDIF
Mini-kartica	ena reža za polno kartico Mini-Card ena reža za polovično kartico Mini-Card
Priključek HDMI	en 19-pinski priključek

Priključki

Omrežna kartica	en priključek RJ45
USB	dva 4-pinska, z USB 3.0 združljiva priključka en 4-pinski priključek USB, združljivi z USB 2.0
Vrata Mini-Display	en 20-pinski priključek
eSATA	en 7-pinski/4-pinski kombinirani priključek eSATA/USB s funkcijo PowerShare
Čitalnik pomnilniških kartic	ena reža 9-v-1
Vhodni priključek za anteno (dodatna možnost)	en priključek MCX

čitalnik pomnilniških kartic

Podprte kartice	Varna digitalna pomnilniška kartica (SD) Kartica SDIO Varna digitalna kartica z visoko kapaciteto (SDHC) Varna digitalna kartica z razširjeno kapaciteto (SDXC) Pomnilniška kartica Memory Stick Kartica Memory Stick PRO Pomnilniška kartica MSXC Kartica MultiMedia Card (MMC) Kartica xD-Picture
-----------------	---

Kamera

Vrsta	2.0 mega slikovnih točk, HD, podpora H.264
Video ločljivost	1280 x 720

Komunikacija

Modem (dodatna možnost)	Zunanji V.92 56 K USB modem
Omrežna kartica	10/100/1000 ethernet LAN na sistemski plošči
Brezžično omrežje	WLAN, WWAN (dodatna možnost), WiMAX/Wi-Fi abgn/agn, in brezžična tehnologija Bluetooth (dodatna možnosti)/WiDi (dodatna možnost)
TV	TV-kartica (dodatna možnost)

Avdio

Zvočni krmilnik	Realtek ALC665
Zvočniki	2 x 5 W glavna zvočnika + 12 W nizkotonec
Nadzor glasnosti	Meniji programske opreme in medijski gumbi

Video izrezki

Integriran:

Grafični krmilnik Intel HD Graphics

Grafični pomnilnik do 1,6 GB

Ločena:

Grafični krmilnik NVIDIA GeForce GT 550M
NVIDIA GeForce GT 555M

Grafični pomnilnik 1 GB DDR3 (GT 550M)
3 GB DDR3 (GT 555M)

Zaslon

Vrsta 17,3-palčni HD WLED, TrueLife
17,3-palčni Full HD WLED, TrueLife 3D
17,3-palčni Full HD WLED, TrueLife
Multi-touch 17,3" HD+ WLED, TrueLife (dodatna možnost)

Zaslon

Mere:

Višina 214,81 mm

Širina 381,89 mm

Diagonala 439,42 mm

Najvišja ločljivost HD+: 1600 x 900
FHD: 1920 x 1080

Hitrost osveževanja HD+: 60 Hz
FHD: 120 Hz

Vidni kot 0° (zaprt) do 135°

Vodoravni vidni kot HD+: 40/40
FHD: 60/60

Navpični vidni kot HD+: 15/30 (H/L)
FHD: 50/50 (H/L)

Naklon pike HD+: 0,2388 mm x 0,2388 mm
FHD: 0,1989 mm x 0,1989 mm

Baterija

9-celična «pametna» litij-ionska:

Višina 221,07 mm

Širina 54,35 mm

Globina 42,53 mm

Teža 0,52 kg

6-celična «pametna» litij-ionska:

Višina 209,19 mm

Širina 54,35 mm

Globina 20,40 mm

Teža 0,34 kg

Napetost 11,1 V (6-/9-celična)

Čas polnjenja (približno): 4 ure (ko je računalnik izklopljen)

Baterija

Čas delovanja čas delovanja baterije se razlikuje glede na delovno stanje

Gumbna baterija CR-2032

Napajalnik

 **OPOMBA:** uporabite le napajalnike, ki so določeni za uporabo z vašim računalnikom. Preberite varnostna navodila, priložena vašemu računalniku.

Vhodna napetost 100-240 VAC

Vhodni tok (najvišji) 2,30 A/2,50 A

Vhodna frekvenca 50-60 Hz

Izhodna moč 130 W/150 W

Napajalnik

Izhodni tok:	
130 W	6,70 A (stalen)
150 W	7,70 A (stalen)
Nazivna izhodna moč	19,5 VDC
Delovna temperatura	0 °C do 40 °C
Temperatura pri shranjevanju	-40 °C do 70 °C

Tipkovnica

Število tipk	102 (ZDA in Kanada); 103 (Evropa); 105 (Brazilija); 106 (Japonska)
Razporeditev	QWERTY/AZERTY/Kanji

Sledilna ploščica

Ločljivost položajev X/Y (način grafične tablice)	240 znp
Velikost:	
Širina	100 mm
Višina	56 mm

Mere

Višina	Od 32,9 mm do 38,5 mm
Širina	414,9 mm
Globina	287,3 mm
Teža (s 6-celično baterijo)	3,5 kg

Okolje računalnika

Temperaturno območje:

Med delovanjem 0 °C do 35 °C

V shranjenem stanju -40 °C do 65 °C

Relativna vlažnost (najvišja):

Med delovanjem 10 % do 90 % (ni kondenzacije)

V shranjenem stanju 5 % do 95 % (ni kondenzacije)

Najvišja izmerjena vibracija (z uporabo naključnega vibracijskega razpona, ki posnema uporabniško okolico):

Med delovanjem 0,66 GRMS

V izklopljenem stanju 1,30 GRMS

Okolje računalnika

Največji udarec (med delovanjem — merjeno z Diagnostiko Dell, med delovanjem na trdem disku z 2 ms polsinusnim impulzom: v nedelujočem stanju — merjeno z izklopljenem trdim diskom in 2-ms polsinusnim impulzom):

Med delovanjem 110 G

V izklopljenem stanju 160 G

Višina (največja):

Med delovanjem -15,2 do 3048 m

V shranjenem stanju -15,2 do 10.668 m

Nivo onesnaženja zraka G2 ali nižji, kot določa ISA-S71.04-1985

Dodatek

Informacije za NOM ali Uradni mehiški standard (Samo za Mehiko)

Naslednje informacije so na voljo za naprave, opisane v tem dokumentu, in so v skladu z zahtevami Uradnega mehiškega standarda (NOM):

Uvoznik:

Dell México S.A. de C.V.

Paseo de la Reforma 2620 – Flat 11°

Col. Lomas Altas

11950 México, D.F.

Normativna številka modela	Napetost	Frekvenca	Poraba električne energije	Izhodna napetost	Izhodna jakost
P09E	100-240 VAC	50-60 Hz	2,30 A/2,50 A	19,5 VDC	6,70 A/7,70 A

Za podrobnejše informacije preberite varnostna navodila, priložena vašemu računalniku.

Za dodatne informacije o varni uporabi glejte spletno stran Normativna skladnost s predpisi na dell.com/regulatory_compliance.

Stvarno kazalo

C

CD-ji, predvajanje in ustvarjanje **55**

D

DellConnect **87**

Dell Factory Image Restore
(Obnovitev tovarniških nastavitev Dell) **83**

Dell Stage, Oder Dell **61**

diagnostika Dell Diagnostics **73**

dostavljanje izdelkov

za vračilo ali v popravilo **90**

DVD-ji, predvajanje in ustvarjanje **55**

E

e-poštni naslov

za tehnično podporo **88**

e-poštni naslovi za podporo **88**

F

funkcije programske opreme **54**

G

gonilniki in datoteke za prenos **95**

I

internetni priključek **23**

iskanje več informacij **94**

ISP

ponudnik internetnih storitev (ISP) **23**

izdelki

informacije in nakup **89**

K

kabelsko omrežje

omrežni kabel, priključitev **9**

Kamera **49**

kartica B-CAS **14**

Kartica SIM **14**

klicanje podjetja Dell **91**

kontrolni seznam za diagnostiko **92**

kroženje toka, dopustno **7**

L

listanje **50**

lokalno varnostno kopiranje
podatkov DataSafe **80**

lučka dejavnosti pogona trdega diska **35**

lučke stanja baterije **35**

M

medij za obnovitev sistema **82**

možnosti ponovne namestitve sistema **78**

N

nadzorna plošča za zvok **45**

namestitev, preden začnete **7**

O

Obnovitev sistema **79**

obnovitev tovarniških nastavitev **83**

Odpravljanje težav s strojno opremo **73**

optični pogon

uporaba **46**

P

pomoč

- iskanje podpore in pomoči **86**
- povezava brezžičnega omrežja **66**
- prijava FTP, anonimno **88**
- priključek mini-DisplayPort **33**
- priključitev, priključevanje
 - na internet **23**
- priključitev na omrežje
 - popravljanje **66**

R

- računalnik, namestitve **7**
- reševanje težav **64**

S

- Sistemske nastavitve
 - obnašanje funkcijske tipke **42**
 - vstop **42**

Sledilna ploščica

- poteze **40**
- služba za podporo strank **87**
- stenske vtičnice, uporaba **8**
- strani za podporo
 - po vsem svetu **88**

T

- tehnični podatki **96**
- tehnologija NVIDIA Optimus **56**
- težave, reševanje **64**
- težave s pomnilnikom
 - reševanje **68**
- težave s programsko opremo **69**
- težave s strojno opremo
 - diagnosticiranje **73**
- težave z napajanjem, reševanje **67**
- Tipke za nadzor multimedijev **42**
- TV-kartica **19**

U

USB PowerShare (skupno napajanje) **29**

V

varnostno kopiranje in obnovitev **55**

viri, nadaljnje iskanje **94**

vračilo garancije **90**

vrstica za nadzor **35**

vzpostavljanje stika z družbo Dell **93**

W

Windows

Čarovnik za združljivost
programske opreme **69**

Windows Mobility Center
(Center za mobilnost Windows) **42**

Z

Zaslon na dotik

poteze **50**

zmogljivosti računalnika **54**

Natisnjeno na Poljskem.

www.dell.com | support.dell.com



0CHKMKA01